

GEBRAUCHS- ANWEISUNG



Damit Sie die Vorzüge Ihres elektronischen Schalters Inis Uno comfort optimal nutzen können, bitten wir Sie diese Gebrauchsanweisung genau durchzulesen. Für Fragen, Anregungen und Wünsche stehen wir Ihnen unter der Rufnummer 0 18 05 / 25 21 31 (0,12 €/Min.) gerne zur Verfügung.

inteo Inis Uno comfort

Mit dem elektronischen Schalter Inis Uno comfort können Sie Ihre Rollläden, Markisen oder Jalousien manuell bedienen. Zur Sicherheit ist die Motorlaufzeit auf drei Minuten begrenzt. Die einstellbaren Zwischenpositionen bieten Ihnen zusätzlichen Komfort.

Inis Uno comfort → Trägerprodukt Rollläden/Markise

Inis Uno comfort VB → Trägerprodukt Jalousie

1. Bedienung

Mit den 3 Tasten AUF, STOP/IP, und AB können Sie die Behänge (z. B. Rollläden, Markisen oder Jalousien) manuell in eine beliebige Position fahren. Mit der STOP/IP-Taste können Sie eine laufende Fahrtbewegung anhalten bzw. die Laufzeit abbrechen. Darüber hinaus ist es möglich mit der STOP/IP-Taste frei wählbare Zwischenpositionen anzufahren.



2. Frei wählbare Zwischenposition

Mit dem elektronischer Schalter Inis Uno comfort haben Sie die Möglichkeit, zwei frei wählbare Zwischenpositionen einzulernen, die Sie dann manuell aufrufen können.

- Eine Zwischenposition ist einlernbar von der oberen Endlage Ihres Behanges (Behang ist geöffnet).
- Eine Zwischenposition ist einlernbar von der unteren Endlage Ihres Behanges (Behang ist geschlossen).

Beim Einlernen der Zwischenpositionen wird die Laufzeit zwischen der unteren/oberen Endlage und der Zwischenposition abgespeichert.

2.1 Einlernen der Zwischenposition, die mit einem Tastendruck von der oberen Endlage aus angefahren werden soll

Der Behang ist komplett geöffnet. Drücken Sie nun so lange (ca. 2 Sekunden) gleichzeitig die AB- und STOP/IP-Taste an Ihrer Inis Uno comfort, bis der Behang in AB-Richtung fährt.

→ die LED beginnt grün zu leuchten.

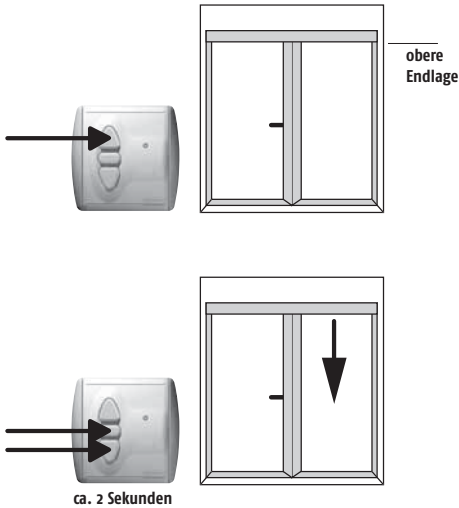

Stoppen Sie den Behang an der Position, die zukünftig als Zwischenposition aus der oberen Endlage angefahren werden soll.

→ Ein Anpassen der gewünschten Position ist mit der AUF-, AB- oder STOP/IP-Taste möglich.

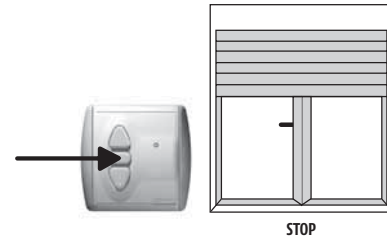

Drücken Sie nun die STOP/IP-Taste für ca. 2 Sekunden.

→ die LED erlischt.

→ Die von der oberen Endlage anzufahrende Zwischenposition ist nun einge-lernt.

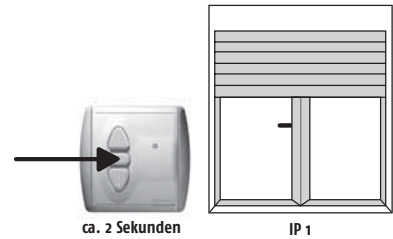

2.2 Einlernen der Zwischenposition, die mit einem Tastendruck von der unteren Endlage aus angefahren werden soll

Der Behang ist komplett geschlossen. Drücken Sie nun so lange (ca. 2 Sekunden) gleichzeitig die AUF- und STOP/IP-Taste an Ihrer Inis Uno comfort, bis der Behang aufwärts fährt.

→ die LED beginnt grün zu leuchten.

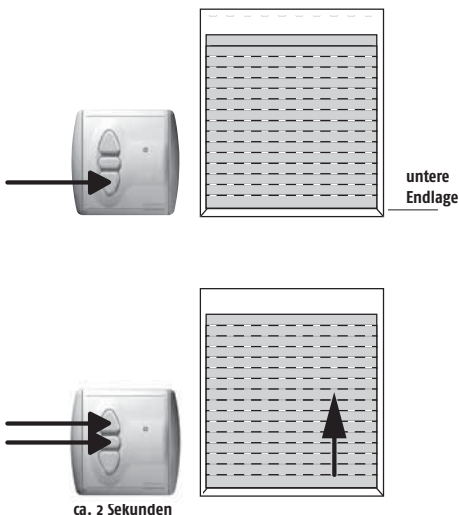

Stoppen Sie den Behang an der Position, die zukünftig als Zwischenposition aus der unteren Endlage angefahren werden soll.

→ Ein Anpassen der gewünschten Position ist mit der AUF-, AB- oder STOP/IP-Taste möglich.

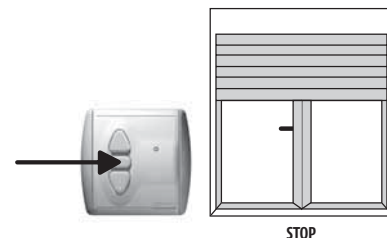

Drücken Sie nun die STOP/IP-Taste für ca. 2 Sekunden.

→ die LED erlischt.

→ Die von der unteren Endlage anzufahrende Zwischenposition ist nun einge-lernt.

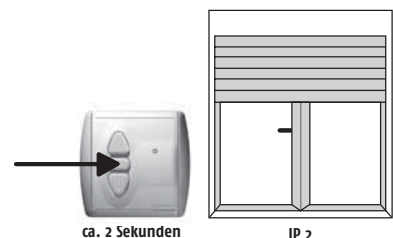

2.3 Aufrufen einer eingelernten Zwischenposition

Um die entsprechende Zwischenposition aufzurufen, drücken Sie kurz die STOP/IP-Taste an der Inis Uno comfort, während sich der Behang in der oberen oder unteren Endlage befindet. Wurde der Behang bereits in eine Zwischenposition gefahren, kann keine (andere) Zwischenposition durch drücken der STOP/IP-Taste angefahren werden.

2.4 Löschen einer eingelernten Zwischenposition

Eine eingelernte untere oder obere Zwischenposition kann auf zweierlei Arten gelöscht werden:

- a.) Indem Sie eine neue untere oder obere Zwischenposition einlernen. Dies überschreibt die bereits programmierte Zwischenposition. Hierzu gehen Sie wie unter Punkt 2.1 oder 2.2 beschrieben vor.
- b.) Indem Sie die untere / obere Zwischenposition löschen ohne eine neue Zwischenposition einzulernen.
 - Fahren Sie den Behang mit der Inis Uno comfort in die untere oder in die obere Endlage.
 - Drücken Sie nun kurz die STOP/IP-Taste. Der Behang fährt die entsprechende Zwischenposition an. Warten Sie bis der Behang die Zwischenposition erreicht hat.
 - Drücken Sie nun die STOP/IP-Taste bis die LED rot aufleuchtet (nach ca. 10 Sekunden).

→ Die Zwischenposition ist gelöscht.

3. Frei wählbare Zwischenposition

bei Inis Uno comfort VB für Jalousien.

Mit dem elektronischen Schalter Inis Uno comfort VB für Jalousien sind wie bei Inis Uno comfort zwei frei wählbare Zwischenpositionen einlernbar. Zwischenposition 1 bezeichnet man als Laufzeit, Zwischenposition 2 als Wendezeit für die Lamellenwendung (Auffächern).

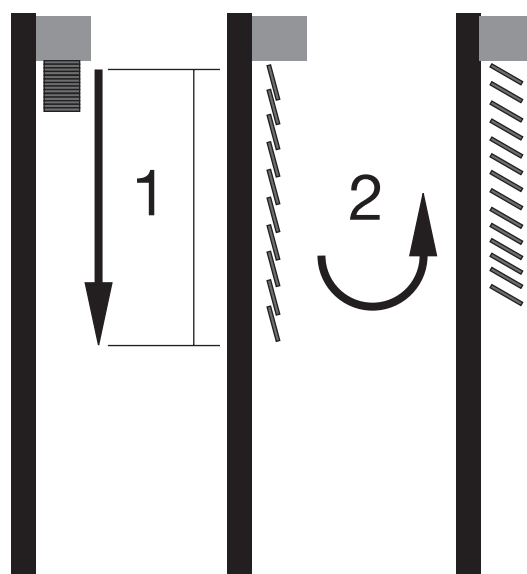

3.1 Einlernen der Laufzeit (Zwischenposition 1)

Der Behang ist komplett geöffnet, d. h. er befindet sich in der oberen Endlage. Drücken Sie nun so lange (ca. 2 Sekunden) gleichzeitig die AB- und STOP/IP-Taste an Ihrer Inis Uno comfort VB, bis die Jalousie abwärts fährt → die LED beginnt grün zu leuchten. Stoppen Sie die Jalousie an der Position, die zukünftig als Zwischenposition aus der oberen Endlage angefahren werden soll → ein Anpassen der gewünschten Position ist mit der AUF-, AB- oder STOP/IP-Taste möglich.

Drücken Sie nun die STOP/IP-Taste für ca. 2 Sekunden → die grüne LED erlischt. Die Laufzeit ist somit eingelernt.

3.2 Einlernen der Wendezeit (Zwischenposition 2)

Der Behang befindet sich in der unteren Endlage und die Lamellen sind geschlossen. STOP/IP-Taste und AUF-Taste solange gleichzeitig drücken, bis die Wendung der Lamellen beginnt (ca. 2 Sekunden).
Gewünschte Lamellenposition mit den Tasten AUF und AB einstellen. Dies erfolgt ausschließlich im Tipp-Betrieb (d.h. bei loslassen der Taste stoppt der Behang). Die STOP/IP-Taste ist hierbei ohne Funktion. Wenn die gewünschte Lamellenposition erreicht ist, die STOP/IP-Taste für ca. 2 Sekunden drücken → die grüne LED erlischt. Die Wendezeit ist somit eingelernt.

3.3 Aufrufen der Funktionsfolge Laufzeit und Wendezeit

Um die Kombination aus Laufzeit und Wendezeit aufzurufen, drücken Sie kurz die STOP/IP-Taste an der Inis Uno comfort VB, während sich die Jalousie in der oberen Endlage befindet.

Aufrufen der Wendezeit

Die Wendezeit kann in jeder beliebigen Position nach einem manuellen AB-Befehl (d.h. bei geschlossenen Lamellen) durch kurzes drücken der STOP/IP-Taste aufgerufen werden.

3.4 Löschen der Funktionsfolge Laufzeit und Wendezeit

Eine eingelernte Laufzeit/Wendezeit kann auf zweierlei Arten gelöscht werden:

- a) Indem Sie eine neue Laufzeit bzw. Wendezeit einlernen. Diese überschreibt die bereits programmierte Zwischenposition → hierzu gehen Sie wie unter Punkt 3.1 oder 3.2 beschrieben vor.
- b) Indem Sie die Laufzeit/Wendezeit löschen ohne eine neue Laufzeit/Wendezeit einzulernen.

Löschen der Laufzeit

- Fahren Sie die Jalousie mit der Inis Uno comfort VB in die obere Endlage.
- Drücken Sie nun kurz die STOP/IP-Taste → der Behang fährt in die Zwischenposition.
- Drücken Sie nun die STOP/IP-Taste bis die LED rot aufleuchtet (nach ca. 10 Sekunden).

→ Die Laufzeit wurde gelöscht.

Löschen der Wendezeit

- Fahren Sie die Jalousie in AB-Richtung. Stoppen Sie den Behang an einer beliebigen Position.
- Drücken Sie nun kurz die STOP/IP-Taste → die Jalousie führt die eingelernte Lamellenwendung aus.
- Drücken Sie nun die STOP/IP-Taste bis die LED rot aufleuchtet (nach ca. 10 Sekunden).

→ Die Wendezeit wurde gelöscht.

4. Bedienergonomie

bei Inis Uno comfort VB für Jalousien.

Für die Bedienung einer Jalousie gibt es grundsätzlich zwei verschiedene Arten der Bedienergonomie.

Europäische Bedienergonomie

Kurzes Antippen der AUF- oder AB-Taste

→ entsprechend der Länge des Tastendrucks wird eine Wendung ausgeführt (Tipp-Betrieb).

Langes Antippen der AUF- oder AB-Taste

→ es wird ein Auf- oder Ab-Fahrbefehl ausgeführt (Rast-Betrieb).

US-Bedienergonomie

Kurzes Antippen der AUF- oder AB-Taste

→ es wird ein Auf- oder Ab-Fahrbefehl ausgeführt (Rast-Betrieb).

Langes Antippen der AUF- oder AB-Taste

→ es wird eine Wendung der Lamellen ausgeführt (Tipp-Betrieb).

Im Auslieferungszustand ist die Europäische Bedienergonomie eingestellt.

4.1 Umstellen der Bedienergonomie

Um die Bedienergonomie umzustellen, muss nach einer Netzunterbrechung am elektronischen Schalter Inis Uno comfort VB innerhalb von 30 Sekunden für 5 Sekunden die STOP/IP-Taste gedrückt werden.

5. Installation



Errichten, Prüfen und Inbetriebnahme des ~230 V-Anschlusses darf nur von einer Elektrofachkraft (lt. VDE 0100-200) durchgeführt werden!

Schalten Sie alle zu montierenden Anschlussleitungen spannungslos! Treffen Sie Sicherheitsvorkehrungen gegen unbeabsichtigtes Einschalten!

Inis Uno comfort ist zur Montage in einer Unterputzdose-Schaltdose 60 mm Ø oder passenden Aufputz-Kappe geeignet.

5.1 Montage

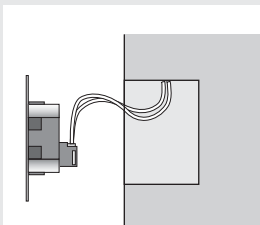

Anschlussleitungen werden an den Klemmen des Tragrahmens angeschlossen und der Tragrahmen in der U.P.-Dose befestigt.

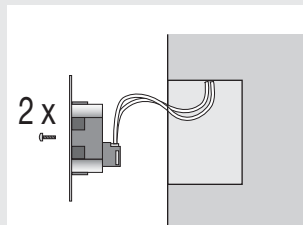

Tragrahmen in der U.P.-Dose befestigen.

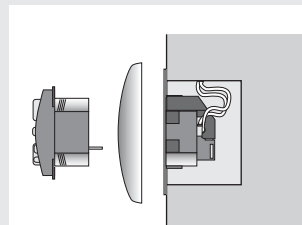

Das Steuergerät Inis Uno comfort zusammen mit dem Abdeckrahmen in den Tragrahmen stecken. Betriebsspannung anlegen und mit den Tasten „AUF“ und „AB“ die Laufrichtung prüfen.

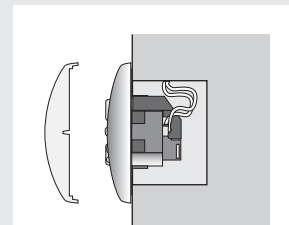

Abdeckplatte aufdrücken.

5.2 Klemmenbelegung

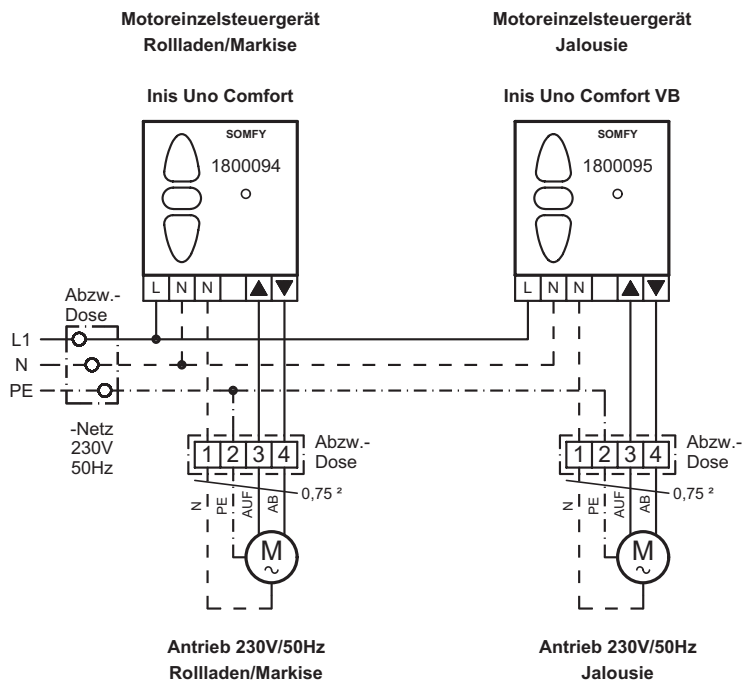

Klemmenbelegung

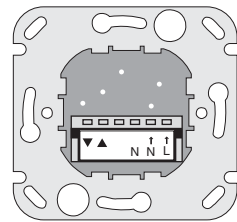

Inis Uno comfort
Tragrahmen
Ansicht von hinten

Netz Phase (L→)
Netz Nullleiter (N→) } N ist intern gebrückt
Motor Nullleiter (N)
Motor Auf (▲)
Motor Ab (▼)

6. Merkmale

Inis Uno comfort

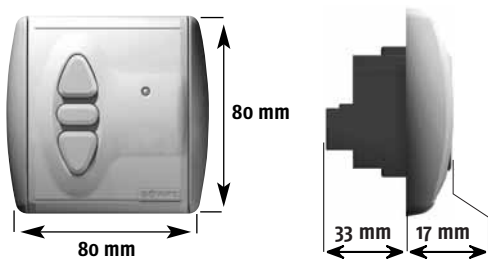

Artikel-Nummer: Inis Uno comfort **1 800 094**
Inis Uno comfort VB **1 800 095**

Betriebsnennspannung: 220 – 240V ~ 50/60Hz
Schutzgrad durch Gehäuse: IP 40

Schutzklasse: II

Betriebstemperatur: +5°C bis +40°C

Umgebungsbedingungen: trockene Wohnräume

Schaltkontaktbelastbarkeit Relais: $\cos \varphi > 0,8 / 3A / 230V / 50Hz$
Laufzeit Antrieb (Schaltzeit Relais): ca. 3 min.

CE Hiermit erklärt SOMFY, dass dieses Produkt den wesentlichen Anforderungen und anderen relevanten Vorschriften der Direktiven 89/336/EEC und 73/23/EEC entspricht. Die Konformitätserklärung kann abgerufen werden unter der Internet-Adresse www.somfy.com, Klausel CE.