

Orea WT

FR Notice

DE Anleitung

IT Manuale

NL Handleiding

EN Instructions

ES Guía

PT Instruções

EL Οδηγίες

DA Brugsanvisning

FI Käyttöopas

SV Bruksanvisning

NO Veiledning

Ref.5012608E



NOTICE ORIGINALE

Cette notice s'applique à toutes les motorisations d'Orea 50 WT, Orea 50 WT RH et Orea 60 WT, quelles que soient les déclinaisons de couple/vitesse.

SOMMAIRE

1. Informations préalables	1	3. Utilisation et maintenance	7
1. 1. Domaine d'application	1	3. 1. Montée et « Descente » du store	7
1. 2. Responsabilité	1	3. 2. Fonction STOP	7
2. Installation	2	4. Astuces et conseils d'utilisation	7
2. 1. Montage	2	5. Données techniques	7
2. 2. Câblage	3		
2. 3. Mise en service	4		
2. 4. Astuces et conseils d'installation	5		

L'Orea WT se monte indifféremment à droite ou à gauche. Il se commande à partir d'un point de commande de type inverseur à position fixe ou momentanée.

1. INFORMATIONS PRÉALABLES

1. 1. DOMAINE D'APPLICATION

Les motorisations Orea 50, Orea 50 RH et Orea 60 sont conçues pour motoriser tous types de stores d'extérieur à cassette , respectant au moins une des conditions suivantes :

- Le produit motorisé est commandé par un point de commande à appui maintenu (radio ou filaire), (voir document **Consignes de sécurité** joint).
- La zone d'écrasement ou de cisaillement se trouve à une hauteur supérieure à 2,50 m par rapport au sol ou à tout niveau d'accès permanent.
- Le store est équipé d'un dispositif de sécurité qui empêche tout contact dans la zone de cisaillement ou d'écrasement (dispositif de sécurité indémontable sans outil).

1. 2. RESPONSABILITÉ

Avant d'installer et d'utiliser la motorisation, lire attentivement cette notice. Outre les instructions décrites dans cette notice, respecter également les consignes détaillées dans le document joint **Consignes de sécurité**.

La motorisation doit être installée par un professionnel de la motorisation et de l'automatisation de l'habitat, conformément aux instructions de Somfy et à la réglementation applicable dans le pays de mise en service.

Toute utilisation de la motorisation hors du domaine d'application décrit ci-dessus est interdite. Elle exclurait, comme tout irrespect des instructions figurant dans cette notice et dans le document joint **Consignes de sécurité**, toute responsabilité et garantie de Somfy.

L'installateur doit informer ses clients des conditions d'utilisation et de maintenance de la motorisation et doit leur transmettre les instructions d'utilisation et de maintenance, ainsi que le document joint **Consignes de sécurité**, après l'installation de la motorisation. Toute opération de Service Après-Vente sur la motorisation nécessite l'intervention d'un professionnel de la motorisation et de l'automatisation de l'habitat.

Si un doute apparaît lors de l'installation de la motorisation ou pour obtenir des informations complémentaires, consulter un interlocuteur Somfy ou aller sur le site www.somfy.com.

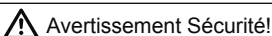

Avertissement Sécurité!







Attention!





Information

2. INSTALLATION

-  Consignes à suivre **impérativement** par le professionnel de la motorisation et de l'automatisation de l'habitat réalisant l'installation de la motorisation.
-  Ne jamais laisser tomber, choquer, percer, immerger la motorisation.
-  Installer un point de commande individuel pour chaque motorisation.
-  Ne jamais connecter 2 points de commande sur un même moteur.
-  Vérifier la compatibilité en cas d'utilisation de ce moteur avec un système bus (ex: système « **KNX** »).

2. 1. MONTAGE

-  Contrôler la robustesse du store et de ses équipements.
-  S'assurer que la motorisation utilisée est adaptée à la taille du store afin de ne pas risquer d'endommager le store et/ou le produit Somfy.
-  Pour obtenir des renseignements sur la compatibilité de la motorisation au store et aux accessoires, s'adresser au fabricant de store ou à Somfy.

2. 1. 1. Préparation de la motorisation

 **Orea 50 WT** : S'assurer que le diamètre intérieur du tube est supérieur ou égal à 47 mm.

 **Orea 60 WT** : S'assurer que le diamètre intérieur du tube est supérieur ou égal à 60 mm.

- 1) Monter les accessoires nécessaires à l'intégration de la motorisation dans le tube d'enroulement :
 - Soit uniquement la roue (A) sur la motorisation.
 - Soit la couronne (B) et la roue (C) sur la motorisation.
- 2) Mesurer la longueur (L1) entre le bord intérieur de la tête de la motorisation et l'extrémité de la roue.

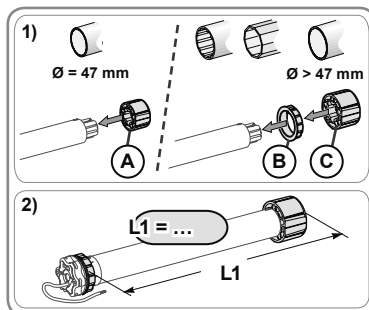

2. 1. 2. Préparation du tube

 Installer un moteur Orea WT dans un tube d'enroulement d'épaisseur mini de 0.5 mm dont la face interne est lisse : pas de présence de soudure, sertissage, pliage, etc. à l'intérieur du tube.

- 1) Couper le tube d'enroulement à la longueur désirée en fonction du produit motorisé.
- 2) Ébavurer le tube d'enroulement et éliminer les copeaux.
- 3) Pour les tubes d'enroulement lisses, découper une encoche selon les cotes suivantes :
 - **Orea 50 WT** : (D) = 4 mm ; (E) = 28 mm.
 - **Orea 60 WT** : (D) = 8 mm ; (E) = 35 mm.

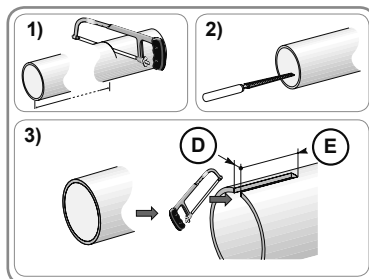

2. 1. 3. Assemblage motorisation - tube

- 1) Glisser la motorisation dans le tube d'enroulement. Pour les tubes d'enroulement lisses à l'intérieur, positionner l'encoche découpée sur l'ergot de la couronne.

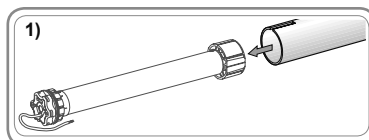

2) La roue doit être bloquée en translation dans le tube d'enroulement :

- Soit en fixant le tube d'enroulement sur la roue à l'aide de 4 vis parker Ø 5 mm ou 4 rivets pop acier Ø 4,8 mm placés entre 5 mm et 15 mm de l'extrémité extérieure de la roue, quel que soit le tube d'enroulement.

 Les vis ou les rivets pop ne doivent pas être fixés sur la motorisation mais uniquement sur la roue.

- Soit par l'utilisation d'un stop roue, pour les tubes non lisses.

3) Fixer l'embout de tube sur le tube d'enroulement.

2. 1. 4. Montage de l'ensemble tube - motorisation

2. 1. 4. 1. Motorisation à tête étoile

- 1) Monter l'ensemble tube-motorisation sur le support embout (F).
- 2) Monter l'ensemble tube-motorisation sur le support motorisation (G). Suivant le type de support, mettre l'anneau d'arrêt (H) en place. Pour les moteurs ≥ 85 Nm, avec un anneau d'arrêt, utiliser impérativement l'anneau d'arrêt verrouillable (I).

2. 1. 4. 2. Motorisation à tête ronde

- 1) Fixer le support sur la tête moteur, puis la joue amovible.
- 2) Glisser l'ensemble tube-motorisation-joues amovibles dans le caisson.

2. 2. CÂBLAGE

 Respecter la Norme NF C 15-100 pour les installations électriques.

 Les câbles traversant une paroi métallique doivent être protégés et isolés par un manchon ou un fourreau.

 Attacher les câbles pour éviter tout contact avec une partie en mouvement.

 Si la motorisation est utilisée en extérieur, et si le câble d'alimentation est de type H05-VVF alors installer le câble dans un conduit résistant aux UV, par exemple sous goulotte.

 Le câble de la motorisation est démontable. S'il est endommagé, le remplacer à l'identique.

 Laisser le câble d'alimentation de la motorisation accessible : il doit pouvoir être remplacé facilement.

 Toujours faire une boucle sur le câble d'alimentation pour éviter la pénétration d'eau dans la motorisation !

- Couper l'alimentation secteur.
- Connecter la motorisation selon les informations du tableau ci-dessous :

	Câble			
	Neutre (N)	Phase (L1)	Phase (L2)	Terre (⊥)
230 V ~ 50 Hz	Bleu	Marron	Noir	Vert-jaune

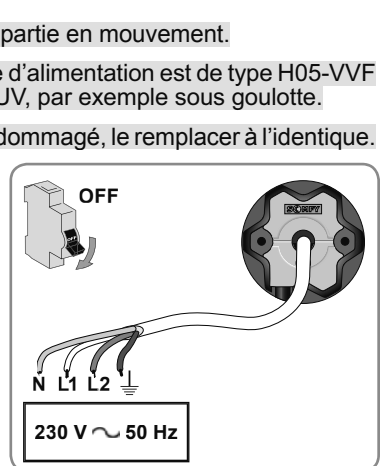
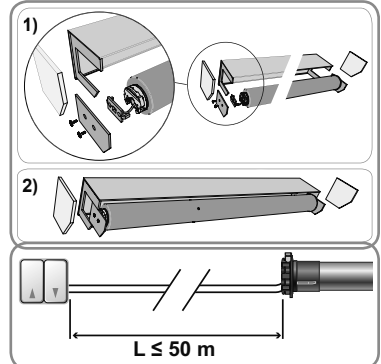
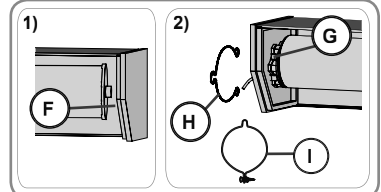
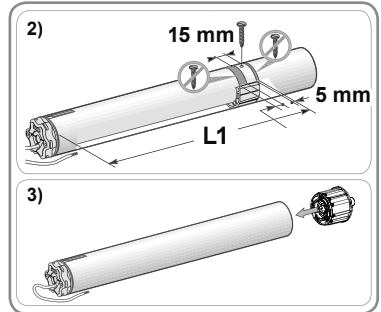

2. 3. MISE EN SERVICE

2. 3. 1. Contrôle du sens de rotation

1) Rétablir le courant.

- Appuyer sur le bouton « Montée » du point de commande :

- Si le store monte, le câblage est correct et la mise en service terminée.
- Si le store descend, passer à l'étape suivante.

2) Couper le courant.

- Inverser le fil marron et le fil noir reliés au point de commande.

3) Rétablir le courant.

- Appuyer sur le bouton « Montée » pour contrôler le sens de rotation.

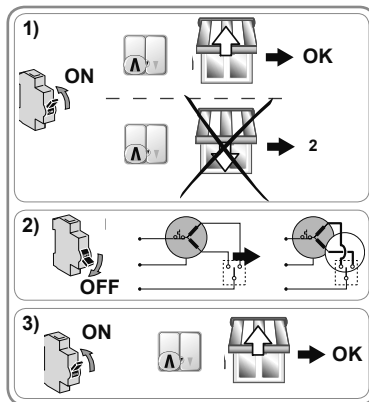

2. 3. 2. Réglage des fins de course

 Utiliser le câble de réglage universel 9015971 (suivre les instructions décrites sur sa notice correspondante pour la connexion), ou utiliser un interrupteur double poussoir sans verrouillage.

La fin de course haute se règle automatiquement alors que la fin de course basse doit être réglée.

Réglage de fin de course basse

1) Appuyer sur les boutons « Montée » et « Descente » jusqu'au va et vient du store.

2) Appuyer sur le bouton « Montée » jusqu'au va et vient du store.

3) Placer le store en position de fin de course basse souhaitée.

- Si besoin, ajuster la position du store avec les boutons « Montée » ou « Descente ».

4) Faire un appui bref sur le bouton « Montée » puis un second appui sur le bouton « Montée » jusqu'au va et vient du store.

5) Appuyer sur les boutons « Montée » et « Descente » jusqu'au va et vient du store.

- ▶ La position de fin de course basse est enregistrée

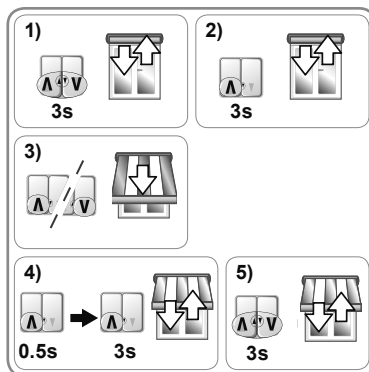

2. 4. ASTUCES ET CONSEILS D'INSTALLATION

2. 4. 1. Questions sur l'Orea WT ?

Problèmes	Causes possibles	Solutions
Le store tourne dans le mauvais sens.	Le câblage est incorrect.	Contrôler le câblage et le modifier si besoin.
Le store ne fonctionne pas.	Le câblage est incorrect.	Contrôler le câblage et le modifier si besoin.
	La motorisation est au thermique.	Attendre que la motorisation refroidisse.
	Le point de commande n'est pas compatible.	Contrôler la compatibilité et remplacer le point de commande si besoin.
Le store s'arrête trop tôt.	Le store subit des frottements lors de ses déplacements : frottement au niveau des coulisses, du coffre, interférence entre le tube d'enroulement et la motorisation, etc.	Contrôler l'installation du store et corriger les éventuels frottements. Si le problème persiste, remettre la motorisation en configuration d'origine.
	La motorisation a été installée dans un nouveau store.	Remettre la motorisation en configuration d'origine, voir chapitre «Retour en configuration d'origine».
Le store ne s'arrête pas en fin de course basse.	Les fixations utilisées ne sont pas adaptées.	Contrôler que le store est fixé au tube d'enroulement avec des liens rigides.
Le store ne s'arrête pas en fin de course haute.	Le système de blocage du store en position haute n'est pas adapté.	Contrôler que le store est équipé de butées vissées sur la lame finale, de butées fixes ou amovibles intégrées dans les coulisses ou d'une lame finale faisant office de butée.

2. 4. 2. Re-réglage des fins de course

 Utiliser le câble de réglage universel 9015971 (suivre les instructions décrites sur sa notice correspondante pour la connexion), ou utiliser un interrupteur double poussoir sans verrouillage.

Re-réglage de la fin de course basse

 Dans ce mode, il y a un temps de réponse entre le point de commande et la réaction du produit porteur.

- 1) Placer le store en fin de course basse.
- 2) Appuyer sur le bouton « Descente » pendant environ 5 secondes.
- 3) Attendre 2 secondes.
- 4) Appuyer sur le bouton « Descente » jusqu'au va-et-vient du store.
- 5) Répéter 4 fois l'étape 3 puis 4.
 - *Le dernier va-et-vient est bref.*
- 6) Placer le store en position de fin de course basse souhaitée.
- 7) Faire un appui bref sur le bouton « Montée ».

 Si le store réagit, répéter l'étape 6.

- 8) Attendre 2 secondes.
- 9) Appuyer sur le bouton « Montée » jusqu'au va-et-vient du store.
 - La nouvelle position de fin de course basse est enregistrée.

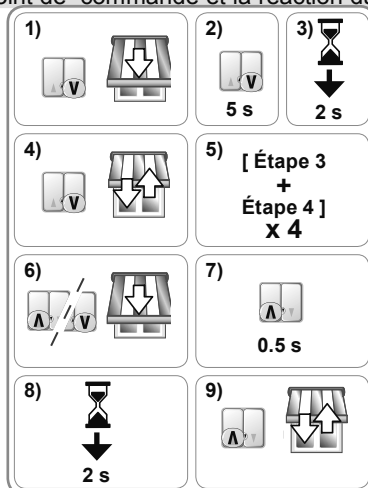

2. 4. 3. Fonctions avancées

 Contacter le fabricant du produit motorisé avant toute utilisation de ces fonctions pour valider la compatibilité de votre installation.

Fonction « Détection d'obstacle »

Cette fonction permet d'augmenter ou de diminuer la sensibilité de détection d'obstacle de la cassette du store sur 3 seuils (fort-moyen-faible).

Par défaut, la motorisation est positionnée en sortie d'usine sur le niveau moyen.

 Avant de commencer la procédure de réglage, positionner le store à mi-hauteur.

Pour mettre en œuvre cette fonction :

- 1) Appuyer sur les boutons « Montée » et « Descente » jusqu'au va et vient du store.
- 2) Appuyer sur les boutons « Montée » ou « Descente » jusqu'au va et vient du store pour ajuster le niveau de détection d'obstacle.
 - a) Un va-et-vient court indique le niveau moyen de détection d'obstacle.
 - b) Un va-et-vient long indique soit le niveau faible, soit le niveau fort de détection d'obstacle.
- 3) Appuyer sur les boutons « Montée » et « Descente » jusqu'au va et vient du store.
 - ▶ Le dernier niveau est sauvegardé.

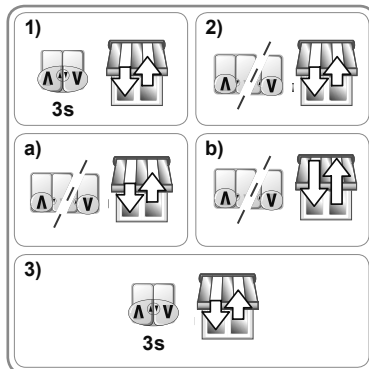

2. 4. 4. Retour en configuration d'origine

 Utiliser le câble de réglage universel 9015971 (suivre les instructions décrites sur sa notice correspondante pour la connexion), ou utiliser un interrupteur double poussoir sans verrouillage.

- Appuyer en même temps sur le bouton « Montée » et le bouton « Descente » du câble de réglage ou de l'interrupteur double poussoir sans verrouillage jusqu'à ce que le store effectue un premier puis un second va-et-vient.

- La motorisation est de nouveau en configuration d'origine.

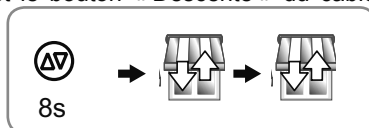

8s

3. UTILISATION ET MAINTENANCE

Cette motorisation ne nécessite pas d'opération de maintenance

3. 1. MONTÉE ET « DESCENTE » DU STORE

- 1) Appuyer sur le bouton « Montée » :
 - Le store monte et s'arrête automatiquement en butée haute.
- 2) Appuyer sur le bouton « Descente » :
 - Le store descend et s'arrête automatiquement en butée basse.

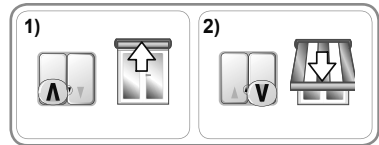

3. 2. FONCTION STOP

3. 2. 1. Avec un interrupteur double poussoir sans verrouillage

Le produit motorisé est en cours de mouvement.

- Appuyer en même temps sur les boutons « Montée » « Descente » du point de commande : le produit motorisé s'arrête automatiquement.

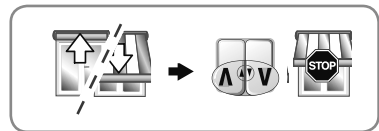

3. 2. 2. Avec un interrupteur double poussoir à verrouillage

- 1) Le produit motorisé monte.
 - Appuyer sur le bouton « Montée » du point de commande : le produit motorisé s'arrête automatiquement.
- 2) Le produit motorisé descend.
 - Appuyer sur le bouton « Descente » du point de commande : le produit motorisé s'arrête automatiquement.

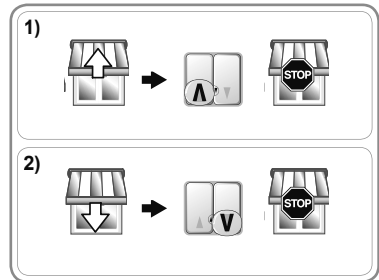

4. ASTUCES ET CONSEILS D'UTILISATION

Questions sur l'Orea WT ?

Problèmes	Causes possibles	Solutions
Le store ne fonctionne pas.	La motorisation est au thermique.	Attendre que la motorisation refroidisse.

5. DONNÉES TECHNIQUES

Alimentation	230 V ~ 50 Hz
Température d'utilisation	- 20 °C à + 60 °C
Indice de protection	IP 44
Isolation électrique	Classe I

CE Par la présente, Somfy SAS, F-74300 CLUSES déclare en tant que fabricant que la motorisation couverte par ces instructions, marquée pour être alimentée en 230V~50Hz et utilisée comme indiqué dans ces instructions, est conforme aux exigences essentielles des Directives Européennes applicables et en particulier de la Directive Machine **2006/42/EC** et de la Directive CEM **2014/30/EU**.

Le texte complet de la déclaration de conformité à l'UE est disponible sur www.somfy.com/ce.

Christian Rey, responsable des homologations, agissant au nom du Directeur de l'Activité, Cluses, 04/2016.

ORIGINALANLEITUNG

Die vorliegende Anleitung ist für die Antriebe Orea 50 WT, Orea 50 WT RH und Orea 60 WT gültig - unabhängig von der Kombination Drehmoment/Drehzahl.

INHALTSVERZEICHNIS

1. Vorbemerkungen	9	3. Bedienung und Wartung	15
1. 1. Bestimmungsgemäße Verwendung	9	3. 1. Auf- und Abbewegung der Markise	15
1. 2. Haftung	9	3. 2. STOPP-Funktion	15
2. Installation	10	4. Tipps und Empfehlungen für die Bedienung	15
2. 1. Montage	10	5. Technische Daten	15
2. 2. Verkabelung	11		
2. 3. Inbetriebnahme	12		
2. 4. Tipps und Empfehlungen für die Installation	13		

Der Orea WT kann sowohl rechts als auch links montiert werden. Er wird mit einer Bedieneinheit vom Typ Umschalter (gegenseitig verriegelter Taster oder Schalter) gesteuert.

1. VORBEMERKUNGEN

1. 1. BESTIMMUNGSGEMÄßE VERWENDUNG

Die Antriebe Orea 50, Orea 50 RH und Orea 60 sind für jeden Kassettenmarkisentyp geeignet , der die folgenden Bedingungen erfüllt:

- Das motorisierte Produkt wird mit einer Bedieneinheit (Funk oder verdrahtet) per Tastendruck betätigt (siehe die beiliegenden **Sicherheitsanweisungen**).
- Bewegte Teile des Antriebs müssen mehr als 2,50 m über dem Boden oder einer anderen Ebene, die Zugang gewährt, installiert werden.
- Die Markise muss mit einer (ohne Werkzeugeinsatz nicht abzunehmenden) Sicherheitsvorrichtung versehen sein, die jeden Kontakt mit bewegten Teilen des Antriebs verhindert.

1. 2. HAFTUNG

Lesen Sie bitte vor der Installation und Verwendung des Antriebs diese Anleitung sorgfältig durch. Befolgen Sie neben den Anweisungen in dieser Anleitung die ausführlichen Hinweise in den beiliegenden **Sicherheitsanweisungen**.

Der Antrieb muss von einer fachlich qualifizierten Person für Antriebe und Automatisierungen im Haustechnikbereich entsprechend den Somfy-Anweisungen und den geltenden Vorschriften im Land der Inbetriebnahme installiert werden.

Jede Verwendung des Antriebs außerhalb des oben beschriebenen Anwendungsbereichs ist untersagt. Im Falle einer nicht bestimmungsgemäßen Verwendung, wie auch bei Nichtbefolgung der Hinweise in dieser Anleitung und in den beiliegenden **Sicherheitsanweisungen** entfällt die Haftung und Gewährleistungspflicht von Somfy.

Der Installateur hat seine Kunden über die Verwendungs- und Wartungsbedingungen des Antriebs zu informieren und muss ihnen die Gebrauchs- und Wartungsanweisungen sowie die beiliegenden **Sicherheitsanweisungen** nach der Installation des Antriebs aushändigen. Gegebenenfalls erforderliche Kundendiensteingriffe sind von einer fachlich qualifizierten Person für Antriebe und Automatisierungen im Haustechnikbereich durchzuführen.

Wenn Sie nach der Installation des Antriebs Fragen haben oder weitere Informationen benötigen, wenden Sie sich an Ihre Somfy-Niederlassung oder besuchen Sie unsere Website www.somfy.com.



Sicherheitshinweis







Achtung!





Information

2. INSTALLATION

-  Diese Anweisungen sind von der fachlich qualifizierten Person für Antriebe und Automatisierungen im Haustechnikbereich, die den Antrieb installiert, **unbedingt** einzuhalten.
-  Den Antrieb nicht fallen lassen, keinen Stößen aussetzen, nicht anbohren, nicht in Wasser tauchen.
-  Installieren Sie für jeden Antrieb eine eigene Bedieneinheit.
-  Verbinden Sie auf keinen Fall zwei Bedieneinheiten mit demselben Antrieb.
-  Überprüfen Sie die Kompatibilität, wenn Sie den Antrieb mit einem Bussystem (z. B. „**KNX**“) verwenden.

2. 1. MONTAGE

-  Überprüfen Sie die Widerstandsfähigkeit der Markise und der Ausrüstungsteile.
-  Stellen Sie sicher, dass der verwendete Antrieb der Größe der Markise entspricht, um die Markise und/oder das Somfy-Produkt nicht zu beschädigen.
-  Informationen zur Kompatibilität zwischen Antrieb, Markise und Zubehörteilen erhalten Sie beim Hersteller der Markise oder bei Somfy.

2. 1. 1. Vorbereitung des Antriebs

 **Orea 50 WT:** Stellen Sie sicher, dass der Innendurchmesser der Welle mindestens 47 mm beträgt.

 **Orea 60 WT:** Stellen Sie sicher, dass der Innendurchmesser der Welle mindestens 60 mm beträgt.

- 1) Montieren Sie die erforderlichen Ausrüstungsteile, um den Antrieb in die Welle einzusetzen:
 - Montieren Sie dazu entweder nur den Mitnehmer (A) auf dem Antrieb.
 - oder bringen Sie den Adapter (B) und den Mitnehmer (C) auf dem Antrieb an.
- 2) Messen Sie die Länge (L1) zwischen der Innenkante des Antriebskopfs und der Außenkante des Mitnehmers.

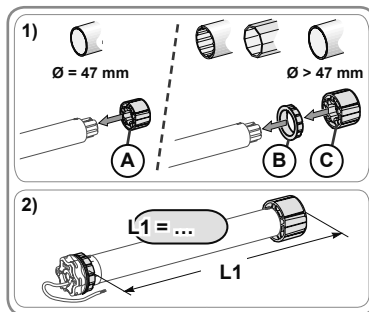

2. 1. 2. Vorbereitung der Welle

 Achten Sie bei der Montage eines Orea WT-Antriebs in ein Präzisionsrohr auf mind. 0,5 mm Stärke und eine glatte Innenseite, d. h. ohne Schweißnaht, Crimpverbindung, Umschlag usw. im Innern des Rohrs.

- 1) Schneiden Sie die Welle entsprechend dem Produkt, für das der Antrieb vorgesehen ist, auf die gewünschte Länge zu.
- 2) Entgraten Sie die Welle und entfernen Sie die Späne.
- 3) Sägen Sie bei einem Präzisionsrohr eine Ausklinkung mit folgenden Abmessungen in das Rohr:
 - **Orea 50 WT:** (D) = 4 mm ; (E) = 28 mm.
 - **Orea 60 WT:** (D) = 8 mm ; (E) = 35 mm.

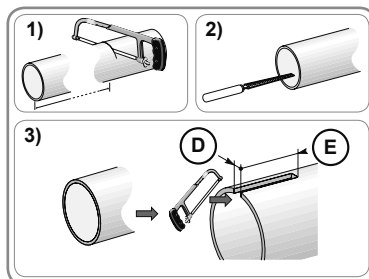

2. 1. 3. Zusammenbau von Antrieb und Welle

- 1) Schieben Sie den Antrieb in die Welle. Positionieren Sie bei einem Präzisionsrohr die Ausklinkung auf dem Stift des Adapters.

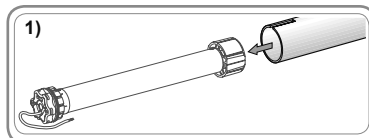

- 2) Der Mitnehmer muss verdrehsicher in der Welle blockiert sein. Vorgehen bei Präzisionsrohren:
- Fixieren Sie die Welle mit 4 selbstschneidenden Schrauben (Ø 5 mm) oder 4 Stahl-Blindnieten (Ø 4,8 mm) am Mitnehmer, wobei für die Schrauben/Blindnieten folgende Abstände einzuhalten sind: zwischen 5 und 15 mm bis zur Außenkante des Mitnehmers unabhängig von der verwendeten Welle.
- Hand **Die selbstschneidenden Schrauben bzw. Blindnieten dürfen nicht auf dem Antrieb, sondern nur auf dem Mitnehmer befestigt werden.**
- Bei einer Welle ohne glatte Innenseite können Sie auch einen Mitnehmer mit Nut verwenden.
- 3) Befestigen Sie die Walzenkapsel an der Welle.

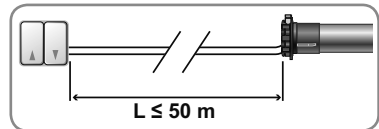
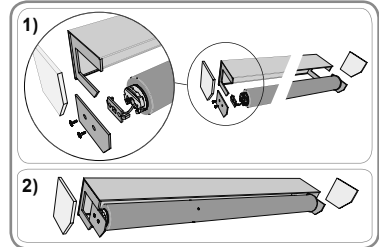
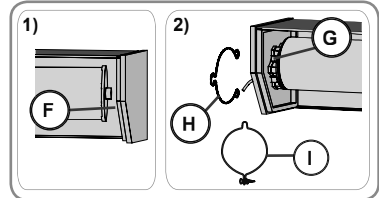
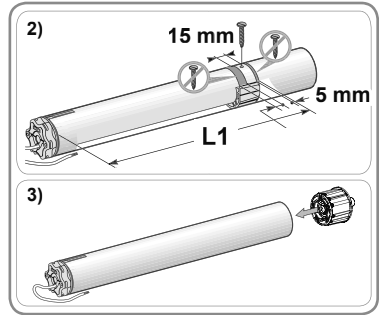

2. 1. 4. Anbringen der Baugruppe Antrieb/Welle

2. 1. 4. 1. Antrieb mit Kopfvariante Stern

- 1) Befestigen Sie die Baugruppe Antrieb/Welle am Gegenlager (F).
- 2) Befestigen Sie die Baugruppe Antrieb/Welle am Antriebslager (G). Verwenden Sie je nach Art des Antriebslagers einen Federring (H). Bei Antrieben $\ge 85 \text{ Nm}$ mit Federring müssen Sie einen Verriegelungsfederring (I) verwenden.

2. 1. 4. 2. Antrieb mit rundem Kopf

- 1) Befestigen Sie das Lager auf dem Antriebskopf, befestigen Sie anschließend die abnehmbare Kappe.
- 2) Schieben Sie die Baugruppe Welle/Antrieb/ abnehmbare Kappen in die Kassette.

2. 2. VERKABELUNG

- ⚠ Errichten, Prüfen, Inbetriebsetzen and Fehlerbehebung der Anlage darf nur von einer Elektrofachkraft durchgeführt werden (DIN VDE 1000-100).
 - ⚠ Schützen und isolieren Sie Kabel am Durchgang durch eine Metallwand mit einer Muffe oder Kabeldurchführung.
 - ⚠ Befestigen Sie die Kabel, um den Kontakt mit beweglichen Teilen zu vermeiden.
 - ⚠ Wenn der Antrieb im Freien verwendet wird und mit einem Netzkabel vom Typ H05-VVF ausgestattet ist, verlegen Sie das Kabel in einem UV-beständigen Rohr z. B. in einem Kabelkanal.
 - ⚠ Das Kabel des Antriebs ist abnehmbar. Ersetzen Sie es bei Beschädigung durch ein identisches Kabel.
- Hand Das Netzkabel des Antriebs muss immer zugänglich bleiben, damit es problemlos ausgewechselt werden kann.
- Hand Verlegen Sie das Netzkabel immer mit einer Schlaufe nach unten, um zu verhindern, dass Wasser in den Antrieb läuft!
- Schalten Sie die Spannungsversorgung ab.
 - Schließen Sie den Antrieb entsprechend den Angaben in der nachstehenden Tabelle an:

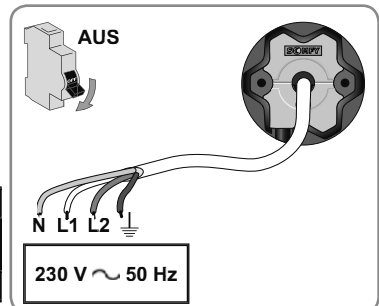

	Kabel			
	Neutralleiter (N)	Phase (L1)	Phase (L2)	Schutzleiter (PE)
230 V ~ 50 Hz	Blau	Braun	Schwarz	Grün-gelb

2. 3. INBETRIEBNAHME

2. 3. 1. Kontrolle der Drehrichtung

- 1) Schalten Sie die Spannungsversorgung ein.
 - Drücken Sie die „Auf“-Taste der Bedieneinheit:
 - Wenn sich die Markise nach oben bewegt, ist die Verkabelung korrekt und die Inbetriebnahme ist abgeschlossen.
 - Wenn sich die Markise nach unten bewegt, machen Sie mit dem nächsten Schritt weiter.
- 2) Schalten Sie die Spannungsversorgung ab.
 - Vertauschen Sie die braune mit der schwarzen Ader, die beide mit der Bedieneinheit verbunden sind.
- 3) Schalten Sie die Spannungsversorgung ein.
 - Drücken Sie die „Auf“-Taste, um die Drehrichtung zu überprüfen.

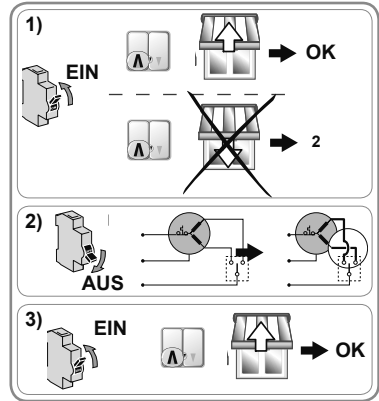

2. 3. 2. Einstellung der Endlagen

 Verwenden Sie das Universal-Einstellkabel 9015971 (für den Anschluss die Anweisungen der zugehörigen Anleitung befolgen) oder einen Doppeltaster ohne Verriegelung.

Die obere Endlage wird automatisch eingestellt; die Einstellung der unteren Endlage muss durchgeführt werden.

Einstellung der unteren Endlage

- 1) Drücken Sie die „Auf“- und die „Ab“-Taste, bis die Markise mit einer kurzen Auf-/Abbewegung bestätigt.
- 2) Drücken Sie die „Auf“-Taste, bis die Markise mit einer kurzen Auf-/Abbewegung bestätigt.
- 3) Fahren Sie die Markise bis zur gewünschten unteren Endlage.
 - Passen Sie die Position der Markise bei Bedarf mit der „Auf“- oder der „Ab“-Taste an.
- 4) Drücken Sie kurz die „Auf“-Taste und drücken Sie sie anschließend ein zweites Mal, bis die Markise mit einer kurzen Auf-/Abbewegung bestätigt.
- 5) Drücken Sie die „Auf“- und die „Ab“-Taste, bis die Markise mit einer kurzen Auf-/Abbewegung bestätigt.
 - ▶ Die Position der unteren Endlage ist eingelernt.

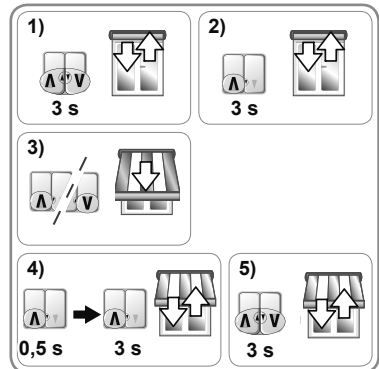

2. 4. TIPPS UND EMPFEHLUNGEN FÜR DIE INSTALLATION

2. 4. 1. Fragen zum Orea WT?

Probleme	Mögliche Ursachen	Lösungen
Die Markise hat die falsche Drehrichtung.	Die Verkabelung ist fehlerhaft.	Überprüfen Sie die Verkabelung und ändern Sie sie bei Bedarf.
Die Markise reagiert nicht.	Die Verkabelung ist fehlerhaft.	Überprüfen Sie die Verkabelung und ändern Sie sie bei Bedarf.
	Der Überhitzungsschutz des Antriebs wurde ausgelöst.	Warten Sie, bis der Antrieb abgekühlt ist.
	Die Bedieneinheit ist nicht kompatibel.	Überprüfen Sie die Kompatibilität und wechseln Sie bei Bedarf die Bedieneinheit aus.
Die Markise wird zu früh gestoppt.	Bei den Markisenbewegungen entstehen Reibungen: im Bereich der Führungsschienen, des Kastens oder Störungen zwischen Welle und Antrieb usw.	Überprüfen Sie die Installation der Markise und beseitigen Sie eventuelle Reibungsflächen. Wenn das Problem fortbesteht, setzen Sie den Antrieb auf die Werkseinstellung zurück.

2. 4. 2. Neueinstellung der Endlagen

 Verwenden Sie das Universal-Einstellkabel 9015971 (für den Anschluss die Anweisungen der zugehörigen Anleitung befolgen) oder einen Doppeltaster ohne Verriegelung.

Neueinstellung der unteren Endlage

 In diesem Modus gibt es eine Verzögerungszeit zwischen dem Befehl der Bedieneinheit und der Reaktion des Antriebs.

- 1) Fahren Sie die Markise bis zur unteren Endlage.
- 2) Drücken Sie ca. 5 Sekunden lang die „Ab“-Taste der Bedieneinheit.
- 3) Warten Sie 2 Sekunden.
- 4) Drücken Sie die „Ab“-Taste, bis die Markise mit einer kurzen Auf-/Abbewegung bestätigt.
- 5) Wiederholen Sie vier Mal Schritt 3 und Schritt 4.
 - *Die letzte Auf-/Abbewegung ist kurz verzögert.*
- 6) Fahren Sie die Markise bis zur gewünschten unteren Endlage.
- 7) Drücken Sie kurz die „Auf“-Taste.

 Wenn die Markise reagiert, wiederholen Sie Schritt 6.

- 8) Warten Sie 2 Sekunden.
- 9) Drücken Sie die „Auf“-Taste, bis die Markise mit einer kurzen Auf-/Abbewegung bestätigt.
 - ▶ Die neue Position der unteren Endlage ist eingelesen.

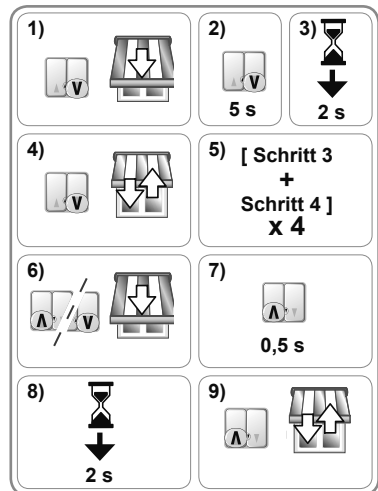

2. 4. 3. Erweiterte Funktionen

 Wenden Sie sich vor der Verwendung dieser Funktionen an den Hersteller des motorisierten Produkts, um sicherzustellen, dass Ihre Installation kompatibel ist.

Funktion „Schließkraft“

Mit dieser Funktion können Sie die Kraft des Antriebs beim Schließen der Kassette in einem dreistufigen Bereich (hoch-mittel-gering) erhöhen oder reduzieren.

Werkseitig wird der Antrieb auf die mittlere Schließkraft voreingestellt.

 Fahren Sie die Markise in eine mittlere Position, bevor Sie mit der Einstellung beginnen.

Aktivierung der Funktion:

- 1) Drücken Sie gleichzeitig die „Auf“- und die „Ab“-Taste, bis die Markise mit einer kurzen Auf-/Abbewegung bestätigt.
- 2) Stellen Sie die Schließkraft mit der Auf- oder Ab-Taste ein. Zur Erhöhung der Schließkraft drücken Sie die Auf-Taste, bis die Markise mit einer Auf-/Abbewegung bestätigt. Zur Reduzierung der Schließkraft drücken Sie die Ab-Taste, bis die Markise mit einer Auf-/Abbewegung bestätigt.
 - a) Eine kurze Pause zwischen Auf- und Abbewegung gibt an, dass die mittlere Schließkraft eingestellt ist.
 - b) Eine lange Pause zwischen Auf- und Abbewegung gibt an, dass die hohe oder geringe Schließkraft eingestellt ist.
- 3) Drücken gleichzeitig Sie die „Auf“- und die „Ab“-Taste, bis die Markise mit einer kurzen Auf-/Abbewegung bestätigt.
 - Die letzte eingestellte Schließkraft wird gespeichert.

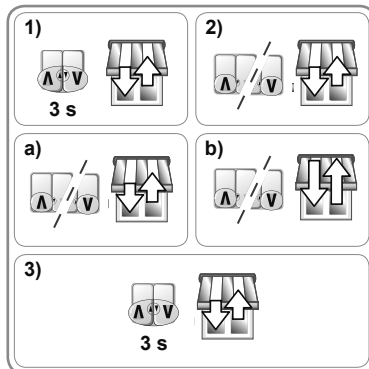

2. 4. 4. Rücksetzen auf Werkseinstellung

 Verwenden Sie das Universal-Einstellkabel 9015971 (für den Anschluss die Anweisungen der zugehörigen Anleitung befolgen) oder einen Doppeltaster ohne Verriegelung.

- Drücken Sie gleichzeitig die „Auf“- und „Ab“-Taste des Einstellkabels oder des Doppeltasters ohne Verriegelung, bis die Markise mit einer ersten und einer zweiten Auf-/Abbewegung bestätigt.
 - Der Antrieb ist nun wieder auf Werkseinstellung zurückgesetzt.

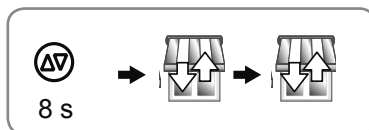

3. BEDIENUNG UND WARTUNG

Dieser Antrieb muss nicht gewartet werden.

3. 1. AUF- UND ABBEWEGUNG DER MARKISE

1) Drücken Sie die „Auf“-Taste:

- Die Markise wird nach oben gefahren und in der oberen Endlage automatisch gestoppt.

2) Drücken Sie die „Ab“-Taste:

- Die Markise wird nach unten gefahren und in der unteren Endlage automatisch gestoppt.

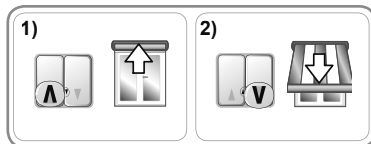

3. 2. STOPP-FUNKTION

3. 2. 1. Bei einem Doppeltaster ohne Verriegelung.

Das motorisierte Produkt befindet sich in Bewegung.

- Drücken Sie gleichzeitig die „Auf“- und die „Ab“-Taste der Bedieneinheit: Das motorisierte Produkt wird automatisch gestoppt.

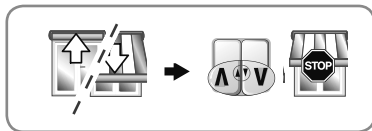

3. 2. 2. Bei einem Doppeltaster und Verriegelung

1) Das motorisierte Produkt fährt nach oben.

- Drücken Sie die „Auf“-Taste der Bedieneinheit: Das motorisierte Produkt wird automatisch gestoppt.

2) Das motorisierte Produkt fährt nach unten.

- Drücken Sie die „Ab“-Taste der Bedieneinheit: Das motorisierte Produkt wird automatisch gestoppt.

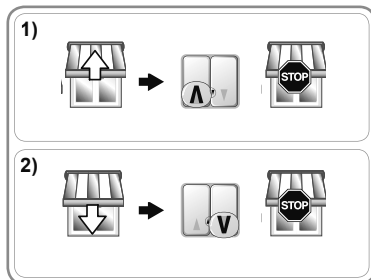

4. TIPPS UND EMPFEHLUNGEN FÜR DIE BEDIENUNG

Fragen zum Orea WT?

Probleme	Mögliche Ursachen	Lösungen
Die Markise reagiert nicht.	Der Überhitzungsschutz des Antriebs wurde ausgelöst.	Warten Sie, bis der Antrieb abgekühlt ist.

5. TECHNISCHE DATEN

Spannungsversorgung	230 V ~ 50 Hz
Betriebstemperatur	- 20 °C bis + 60 °C
Schutzart	IP 44
Schutzklasse	Klasse I



Somfy SAS, F-74300 CLUSES (Frankreich), erklärt hiermit als Hersteller, dass der in dieser Anleitung beschriebene Antrieb bei bestimmungsgemäßem Einsatz und angeschlossen gemäß Kennzeichnung an eine 230 V / 50 Hz-Stromversorgung die grundlegenden Anforderungen der geltenden europäischen Richtlinien und insbesondere der Maschinenrichtlinie **2006/42/EG** sowie der EMV-Richtlinie **2014/30/EU** erfüllt.

Der vollständige Text der EU-Konformitätserklärung ist unter der Internetadresse www.somfy.com/ce verfügbar.

Christian Rey, Bevollmächtigter für Zulassungen, in Vertretung des Directeur de l'Activité, Cluses, Frankreich, 04/2016.

MANUALE ORIGINALE

Questo manuale contiene informazioni per tutte le motorizzazioni di Orea 50 WT, Orea 50 WT RH e Orea 60 WT, indipendentemente dalle varianti di coppia/velocità.

SOMMARIO

1. Informazioni preliminari	17	3. Utilizzo e manutenzione	23
1. 1. Ambito di applicazione	17	3. 1. "Salita" e "Discesa" della tenda	23
1. 2. Responsabilità	17	3. 2. Funzione STOP	23
2. Installazione	18	4. Suggestimenti e consigli per l'utilizzo	23
2. 1. Montaggio	18	5. Dati tecnici	23
2. 2. Cablaggio	19		
2. 3. Messa in servizio	20		
2. 4. Suggestimenti e consigli per l'installazione	21		

Orea WT può essere montato indifferentemente a destra o a sinistra. Può essere controllato da un punto di comando di tipo invertitore a posizione fissa o momentanea.

1. INFORMAZIONI PRELIMINARI

1. 1. AMBITO DI APPLICAZIONE

Le motorizzazioni Orea 50, Orea 50 RH e Orea 60 sono progettate per comandare tutti i tipi di tende con cassonetto per esterni  che presentino almeno una delle seguenti caratteristiche:

- Il prodotto motorizzato è controllato da un punto di comando a pressione mantenuta (radio o filare) (consultare il documento **Istruzioni per la sicurezza** allegato).
- La zona di schiacciamento o di tranciatura si deve trovare ad un'altezza superiore a 2,50 m da terra o rispetto a qualunque livello di accesso permanente.
- La tenda deve essere dotata di un dispositivo di sicurezza che impedisce qualsiasi contatto nella zona di tranciatura o di schiacciamento (dispositivo di sicurezza impossibile da smontare senza attrezzi).

1. 2. RESPONSABILITÀ

Prima di installare e utilizzare la motorizzazione, leggere attentamente il presente manuale. Oltre alle istruzioni descritte nel presente manuale, rispettare anche le istruzioni dettagliate nel documento allegato **Istruzioni di sicurezza**.

La motorizzazione deve essere installata da un professionista di impianti di motorizzazione e domotica, conformemente alle istruzioni di Somfy e alle norme applicabili nel paese in cui avviene la messa in servizio.

È vietato utilizzare la motorizzazione per scopi diversi da quelli descritti nel presente manuale. Il mancato rispetto di tale prescrizione, così come di tutte le istruzioni fornite nel presente manuale e nel documento allegato **Istruzioni di sicurezza**, esonera Somfy da qualsiasi responsabilità e annulla la garanzia.

L'installatore deve informare il cliente circa le condizioni di utilizzo e manutenzione della motorizzazione e deve fornire istruzioni d'uso e di manutenzione, oltre al documento allegato **Istruzioni di sicurezza**, dopo l'installazione della motorizzazione. Qualsiasi operazione di assistenza clienti sulla motorizzazione richiede l'intervento di un professionista di impianti di motorizzazione e di domotica.

In caso di dubbi in fase di montaggio della motorizzazione o per informazioni integrative, contattare un referente Somfy o visitare il sito www.somfy.com.

2. INSTALLAZIONE

- Il professionista di impianti di motorizzazione e di domotica che esegue l'installazione della motorizzazione deve **obbligatoriamente** conformarsi alle seguenti istruzioni.
- Non far cadere, urtare, forare, immergere la motorizzazione.
- Impostare un punto di comando individuale per ogni motorizzazione.
- Non impostare 2 punti di comando su uno stesso motore.
- Verificare la compatibilità in caso di utilizzo di questo motore con un sistema bus (es.: sistema "**KNX**").

2. 1. MONTAGGIO

- Controllare la robustezza della tenda e dei suoi dispositivi.
- Verificare che la motorizzazione utilizzata sia adatta alla dimensione della tenda per non rischiare di danneggiare la tenda e/o il prodotto Somfy.
- Per ottenere informazioni sulla compatibilità tra la motorizzazione, la tenda e gli accessori, rivolgersi al produttore della tenda o a Somfy.

2. 1. 1. Preparazione della motorizzazione

Orea 50 WT: Verificare che il diametro interno del tubo sia superiore o uguale a 47 mm.

Orea 60 WT: Verificare che il diametro interno del tubo sia superiore o uguale a 60 mm.

- 1) Montare gli accessori necessari all'integrazione della motorizzazione nel tubo di avvolgimento:
 - Solo la ruota (A) sulla motorizzazione.
 - O la corona (B) e la ruota (C) sulla motorizzazione.
- 2) Misurare la lunghezza (L1) tra il bordo interno della testa della motorizzazione e l'estremità della ruota.

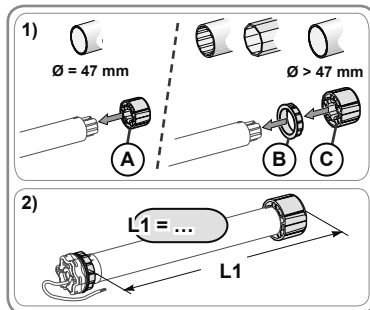

2. 1. 2. Preparazione del tubo

Installare un motore Orea WT in un tubo di avvolgimento spesso 0,5 mm minimo e la cui superficie interna sia liscia (ovvero che non presenti saldature, nervature, pieghe, ecc. al suo interno).

- 1) Tagliare il tubo di avvolgimento alla lunghezza desiderata in base al prodotto motorizzato.
- 2) Eliminare le bave e i trucioli rimasti sul tubo di avvolgimento.
- 3) Per i tubi di avvolgimento lisci, praticare una tacca rispettando le seguenti misure:
 - **Orea 50 WT:** (D) = 4 mm; (E) = 28 mm.
 - **Orea 60 WT:** (D) = 8 mm; (E) = 35 mm.

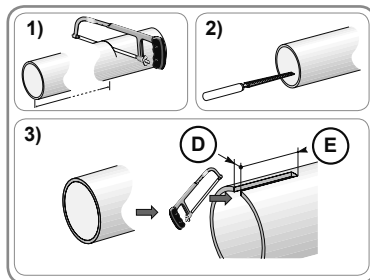

2. 1. 3. Assemblaggio motorizzazione - tubo

- 1) Far scorrere la motorizzazione dentro il tubo di avvolgimento. Per i tubi di avvolgimento lisci all'interno, posizionare la tacca presente sulla corona.

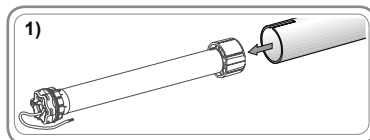

2) La ruota non deve scorrere dentro al tubo di avvolgimento per bloccarla:

- Fissare il tubo di avvolgimento sulla ruota utilizzando 4 viti parker Ø 5 mm o 4 rivetti Ø 4,8 mm posizionati tra 5 mm e 15 mm dall'estremità esterna della ruota, indipendentemente dal tubo di avvolgimento.

Le viti o i rivetti non devono essere fissati sulla motorizzazione, ma soltanto sulla ruota;

- Oppure utilizzare un bloccaruota per i tubi non lisci.

3) Fissare il supporto esterno del tubo sul tubo di avvolgimento.

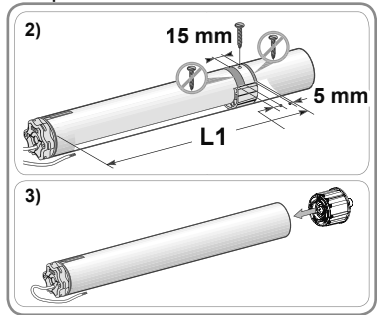

2. 1. 4. Montaggio del gruppo tubo - motorizzazione

2. 1. 4. 1. Motorizzazione con testa a stella

- 1) Introdurre il gruppo tubo-motorizzazione sul supporto esterno (F).
- 2) Introdurre il gruppo tubo-motorizzazione sul supporto motorizzazione (G). In base al tipo di supporto, inserire la molla di fissaggio (H). Per i motori ≥ 85 Nm con una molla di fissaggio, utilizzare obbligatoriamente l'anello di fissaggio bloccabile (I).

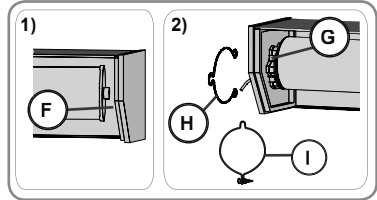

2. 1. 4. 2. Motorizzazione con testa tonda

- 1) Fissare il supporto alla testa del motore, poi la parte laterale amovibile.
- 2) Far scorrere il gruppo tubo-motorizzazione-parti laterali amovibili nel cassonetto.

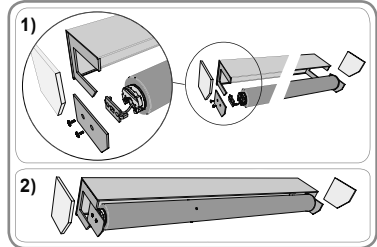

2. 2. CABLAGGIO

I cavi che attraversano una parete metallica devono essere protetti e isolati da una canalina o da una guaina.

Fissare i cavi per evitare che entrino in contatto con parti in movimento.

Se la motorizzazione viene utilizzata all'esterno e se il cavo di alimentazione è di tipo H05-VVF, installare il cavo in un condotto resistente ai raggi UV, ad esempio una canalina.

Il cavo della motorizzazione è smontabile. Se è danneggiato, sostituirlo con uno identico.

Collocare il cavo di alimentazione della motorizzazione in una posizione accessibile: deve poter essere sostituito facilmente.

Lasciare sempre un anello sul cavo di alimentazione per evitare la penetrazione di acqua nella motorizzazione!

- Interrompere l'alimentazione.
- Collegare la motorizzazione rispettando le informazioni riportate nella seguente tabella:

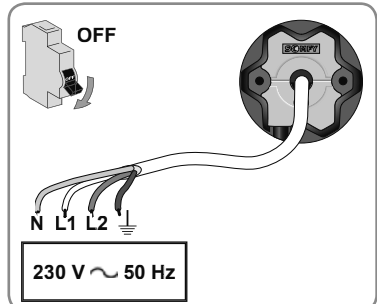
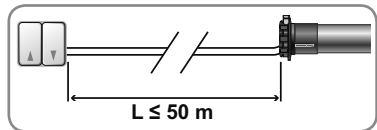

Cavo			
Neutro (N)	Fase (L1)	Fase (L2)	Terra (⏚)
Blu	Marrone	Nero	Verde-giallo

230 V ~ 50 Hz

2. 3. MESSA IN SERVIZIO

2. 3. 1. Controllo del senso di rotazione

- 1) Ripristinare la corrente.
 - Premere il tasto "Salita" del punto di comando:
 - Se la tenda sale, il cablaggio è corretto e la messa in servizio terminata.
 - Se la tenda scende, passare alla fase successiva.
- 2) Interrompere la corrente.
 - Invertire il filo marrone e quello nero collegati al punto di comando.
- 3) Ripristinare la corrente.
 - Premere il tasto "Salita" per controllare il senso di rotazione.

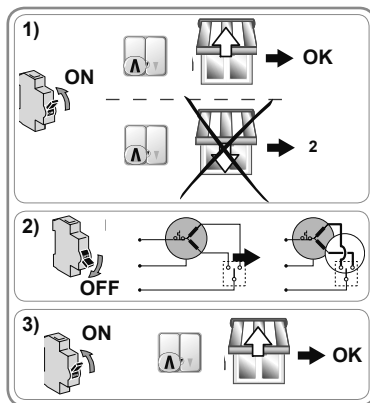

2. 3. 2. Regolazione dei finecorsa

Utilizzare il cavo di regolazione universale 9015971 (seguire le istruzioni descritte sul relativo manuale per il collegamento) o un interruttore a doppio pulsante senza interblocco. Il finecorsa superiore si regola automaticamente, mentre il finecorsa inferiore deve essere regolato.

Regolazione del finecorsa inferiore

- 1) Tenere premuti i tasti "Salita" e "Discesa" fino al movimento della tenda.
- 2) Tenere premuto il tasto "Salita" fino al movimento della tenda.
- 3) Posizionare la tenda nel finecorsa inferiore desiderato.
 - Se necessario, regolare la posizione della tenda con i tasti Salita o Discesa.
- 4) Premere brevemente il tasto "Salita", rilasciare, quindi premere nuovamente il tasto "Salita" fino al movimento della tenda.
- 5) Tenere premuti i tasti "Salita" e "Discesa" fino al movimento della tenda.
 - A questo punto la posizione di finecorsa inferiore è registrata.

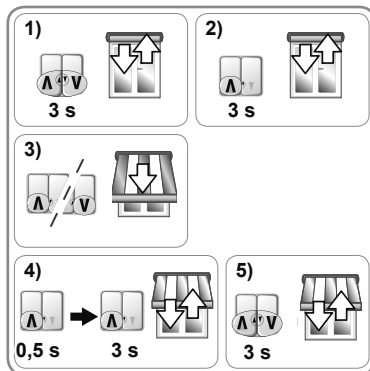

2. 4. SUGGERIMENTI E CONSIGLI PER L'INSTALLAZIONE

2. 4. 1. Domande relative a Orea WT?

Problemi	Possibili cause	Soluzioni
La tenda gira nel senso sbagliato.	Il cablaggio non è corretto.	Verificare il cablaggio e modificarlo se necessario.
La tenda non funziona.	Il cablaggio non è corretto.	Verificare il cablaggio e modificarlo se necessario.
	La motorizzazione è surriscaldata (protezione termica).	Aspettare che la motorizzazione si raffreddi (almeno 20 minuti).
	Il punto di comando non è compatibile.	Verificare la compatibilità e sostituire il punto di comando se necessario.
La tenda si ferma troppo presto.	La tenda fa attrito quando si muove: a livello delle guide di scorrimento, del cassonetto, se si crea un'interferenza tra il tubo di avvolgimento e la motorizzazione, ecc.	Controllare l'installazione della tenda e correggere eventuali attriti. Se il problema persiste, ripristinare la configurazione di fabbrica della motorizzazione.
	La motorizzazione è stata installata in una nuova tenda.	Ripristinare la configurazione di fabbrica della motorizzazione, consultare il capitolo "Ripristino della configurazione di fabbrica".
La tenda non si arresta in posizione di finecorsa inferiore.	Gli strumenti di fissaggio utilizzati non sono adatti.	Controllare che la tenda sia fissata al tubo di avvolgimento con collegamenti rigidi.
La tenda non si arresta in posizione di finecorsa superiore.	Il sistema di bloccaggio della tenda in posizione alta non è adatto.	Controllare che la tenda sia dotata di stopper avvitati sulla stecca finale, di stopper fissi o rimovibili integrati nelle guide di scorrimento o di una stecca finale che funga da fermo.

2. 4. 2. Nuova regolazione dei finecorsa

 Utilizzare il cavo di regolazione universale 9015971 (seguire le istruzioni descritte sul relativo manuale per il collegamento) o un interruttore a doppio pulsante senza interblocco.

Nuova regolazione del finecorsa inferiore

 In questa modalità è previsto un tempo di reazione tra l'impartizione dell'ordine dal punto di comando e la risposta del prodotto (ritardo di circa 1 secondo).

- 1) Posizionare la tenda al finecorsa basso.
- 2) Premere il tasto "Discesa" per circa 5 secondi.
- 3) Attendere 2 secondi.
- 4) Premere il tasto "Discesa" fino al movimento della tenda.
- 5) Ripetere 4 volte la fase 3, quindi la 4.
 - *L'ultimo movimento è breve.*
- 6) Posizionare la tenda nel finecorsa inferiore desiderato.
- 7) Premere brevemente il tasto "Salita".

 Se la tenda risponde, ripetere la fase 6.

- 8) Attendere 2 secondi.
- 9) Premere il tasto "Salita" fino al movimento della tenda.
 - ▶ A questo punto la nuova posizione di finecorsa inferiore è registrata.

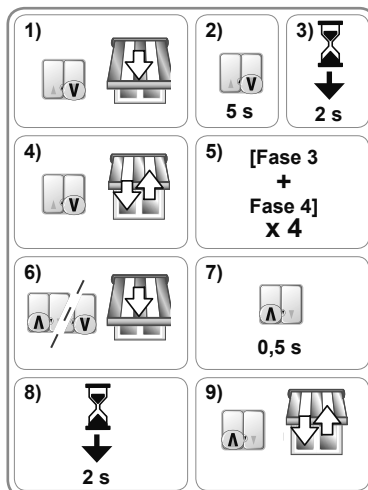



2. 4. 3. Funzioni avanzate

 Contattare il produttore del prodotto motorizzato prima di utilizzare queste funzioni, per confermare la compatibilità con il vostro impianto.

Funzione di "Rilevamento degli ostacoli"

Questa funzione consente di impostare la sensibilità di rilevamento degli ostacoli del cassonetto della tenda su 3 soglie (bassa, media, alta).

Per impostazione predefinita, la motorizzazione esce dalla fabbrica con un livello medio.

 Prima di iniziare la procedura di regolazione, portare la tenda a un'altezza intermedia.

Per attivare questa funzione:

- 1) Tenere premuti i tasti "Salita" e "Discesa" fino al movimento della tenda.
- 2) Premere i tasti "Salita" o "Discesa" fino al movimento della tenda e regolare il livello di sensibilità di rilevamento degli ostacoli.
 - a) Un movimento breve indica un livello di sensibilità medio.
 - b) Un movimento lungo indica un livello di sensibilità basso o elevato.
- 3) Tenere premuti i tasti "Salita" e "Discesa" fino al movimento della tenda.
 - L'ultimo livello impostato è stato salvato.

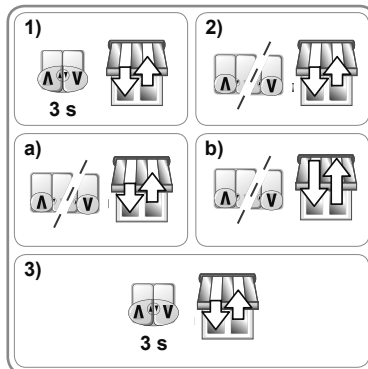

2. 4. 4. Ripristino della configurazione di fabbrica

 Utilizzare il cavo di regolazione universale 9015971 (seguire le istruzioni descritte sul relativo manuale per il collegamento) o un interruttore a doppio pulsante senza interblocco.

- Premere contemporaneamente il tasto "Salita" e il tasto "Discesa" del cavo di regolazione o dell'interruttore a doppio pulsante senza interblocco fino a quando la tenda esegue un primo e un secondo movimento.
 - La motorizzazione viene reinizializzata alla configurazione di fabbrica.

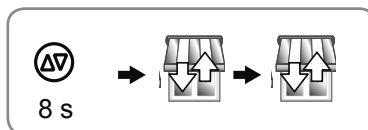

3. UTILIZZO E MANUTENZIONE

Questa motorizzazione non necessita di interventi di manutenzione

3. 1. "SALITA" E "DISCESA" DELLA TENDA

- 1) Premere il tasto "Salita":
 - La tenda sale e si arresta automaticamente in posizione di finecorsa superiore.
- 2) Premere il tasto "Discesa":
 - La tenda scende e si arresta automaticamente in posizione di finecorsa inferiore.

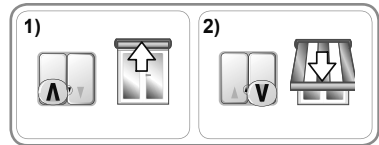

3. 2. FUNZIONE STOP

3. 2. 1. Con un interruttore a doppio pulsante senza interblocco

Il prodotto motorizzato è in movimento.

- Premere contemporaneamente i tasti "Salita" e "Discesa" del punto di comando: il prodotto motorizzato si arresta automaticamente.

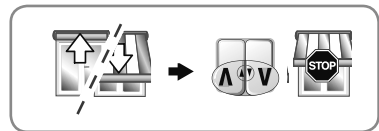

3. 2. 2. Con un interruttore a doppio pulsante con interblocco

- 1) Il prodotto motorizzato sale.
 - Premere il tasto "Salita" del punto di comando: il prodotto motorizzato si arresta automaticamente.
- 2) Il prodotto motorizzato scende.
 - Premere il tasto "Discesa" del punto di comando: il prodotto motorizzato si arresta automaticamente.

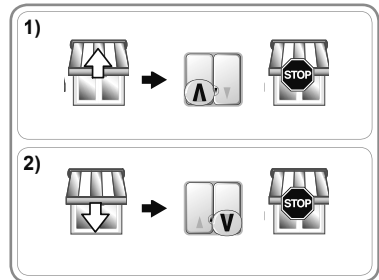

4. SUGGERIMENTI E CONSIGLI PER L'UTILIZZO

Domande relative a Orea WT?

Problemi	Possibili cause	Soluzioni
La tenda non funziona.	La motorizzazione è surriscaldata (protezione termica).	Aspettare che la motorizzazione si raffreddi.

5. DATI TECNICI

Alimentazione	230 V ~ 50 Hz
Temperatura di funzionamento	da - 20 °C a + 60 °C
Grado di protezione	IP 44
Isolamento elettrico	Classe I



Con la presente, Somfy SAS, F-74300 CLUSES dichiara, in qualità di produttore, che la motorizzazione coperta da queste istruzioni, contrassegnata per essere alimentata a 230V~50Hz e per essere utilizzata come indicato nelle presenti istruzioni, è conforme ai requisiti essenziali delle Direttive Europee applicabili e, in particolare, della Direttiva Macchina **2006/42/CE** e della Direttiva CEM **2014/30/UE**.

Il testo completo della dichiarazione di conformità all'UE è disponibile all'indirizzo Internet www.somfy.com/ce.

Christian Rey, responsabile delle omologazioni, che agisce per conto del Direttore dell'Attività, Cluses, 04/2016.

ORIGINELE HANDLEIDING

Deze handleiding geldt voor alle Orea 50 WT-, Orea 50 WT RH- en Orea 60 WT-motoren, ongeacht hun koppel/toerental.

INHOUDSOPGAVE

1. Informatie vooraf	25	3. Gebruik en onderhoud	31
1. 1. Toepassingsgebied	25	3. 1. Het scherm ophalen en neerlaten	31
1. 2. Aansprakelijkheid	25	3. 2. STOP-functie	31
2. Installatie	26	4. Tips en aanbevelingen bij gebruik	31
2. 1. Montage	26	5. Technische gegevens	31
2. 2. Aansluiting	27		
2. 3. Ingebruikname	28		
2. 4. Tips en aanbevelingen bij de installatie	29		

De Orea WT kan rechts of links worden gemonteerd. Hij wordt gestuurd met een schakelaar met vast punt of met automatisch nulpunt.

1. INFORMATIE VOORAF

1. 1. TOEPASSINGSGEBIED

Demotoren Orea 50, Orea 50 RH en Orea 60 zijn bedoeld voor alle soorten cassettezonneschermen die minstens aan een van de volgende voorwaarden voldoen:

- De gemotoriseerde toepassing wordt gestuurd met een (draadloze of bedrade) bediening met druktoets (zie het bijgevoegde document **Veiligheidsrichtlijnen**).
- De beknellingszone bevindt zich op een hoogte van meer dan 2,50 m boven de grond of op een ander permanent toegangsniveau.
- Het scherm is uitgerust met een veiligheidssysteem dat elk contact in de beknellingszone verhindert (niet te demonteren zonder gereedschap).

1. 2. AANSPRAKELIJKHEID

Lees deze handleiding zorgvuldig door alvorens de motor te installeren en in gebruik te nemen. Naast de instructies in deze handleiding moet u ook de gedetailleerde richtlijnen in het bijgevoegde document **Veiligheidsrichtlijnen** volgen.

De motor moet geïnstalleerd worden door een professionele installateur van motoriserings- en huisautomatiseringssystemen volgens de instructies van Somfy en de geldende regelgeving in het land van gebruik.

Elk gebruik van de motor buiten het hierboven beschreven toepassingsgebied is verboden. Dit, alsook het niet naleven van de instructies in deze handleiding en in het bijgevoegde document **Veiligheidsrichtlijnen**, doet de garantie vervallen en onthef Somfy van elke aansprakelijkheid.

Na de installatie van de motor moet de installateur zijn klanten informeren over de gebruiks- en onderhoudsvoorwaarden van de motor en hen de gebruiks- en onderhoudsinstructies alsook het bijgevoegde document **Veiligheidsrichtlijnen** overhandigen. Elke service na verkoop aan de motor moet uitgevoerd worden door een professionele installateur van motoriserings- en huisautomatiseringssystemen.

Neem contact op met een Somfy-vertegenwoordiger of ga naar de website www.somfy.com in geval van twijfel bij de installatie van de motor of voor aanvullende informatie.

 Veiligheidswaarschuwing!



 Opgelet!

 Informatie

2. INSTALLATIE

-  De professionele installateur van motoriserings- en huisautomatiseringssystemen die de motor installeert moet **verplicht** de onderstaande richtlijnen volgen.
-  De motor niet laten vallen, aan schokken onderwerpen, doorboren of onderdompelen in vloeistof.
-  Een apart bedieningspunt installeren voor elke motor.
-  Nooit 2 bedieningspunten aansluiten op één motor.
-  Controleren of de motor geschikt is bij gebruik in combinatie met een bussysteem (bv.: "KNX"-systeem).

2. 1. MONTAGE

-  Controleer de stevigheid van het scherm en de bijbehorende uitrusting.
-  Controleer of de gebruikte motor geschikt is voor de grootte van het scherm om het risico op beschadiging van het scherm en/of de Somfy-toepassing te vermijden.
-  Neem contact op met de fabrikant van het scherm of met Somfy om te weten of de motor geschikt is voor gebruik met het scherm en de toebehoren.

2. 1. 1. Voorbereiding van de motor

 **Orea 50 WT** : Controleer of de binnendiameter van de as minstens 47 mm is.

 **Orea 60 WT** : Controleer of de binnendiameter van de as minstens 60 mm is.

- 1) Monteer de accessoires die nodig zijn om de motor in de as te bevestigen:
 - Ofwel alleen de meenemer (A) op de motor.
 - Ofwel de adapter (B) en de meenemer (C) op de motor.
- 2) Meet de lengte (L1) tussen de binnenrand van de motorkop en het uiteinde van de meenemer.

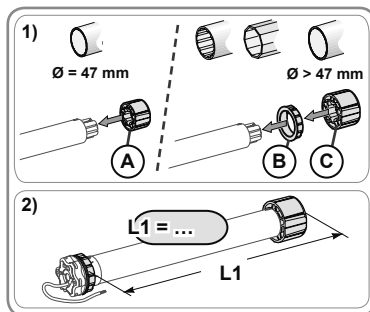

2. 1. 2. Voorbereiding van de as

 Installeer een Orea WT-motor in een as met een dikte van minimaal 0,5 mm met gladde binnenkant: er mogen geen lasnaden, felsranden, deuken enz. aan de binnenkant zitten.

- 1) Zaag de as op de gewenste lengte voor de gemotoriseerde toepassing.
- 2) Ontbraam de as en verwijder alle spanen.
- 3) Snij bij ronde assen een inkeping van de volgende afmetingen uit:
 - **Orea 50 WT**: (D) = 4 mm ; (E) = 28 mm.
 - **Orea 60 WT**: (D) = 8 mm ; (E) = 35 mm.

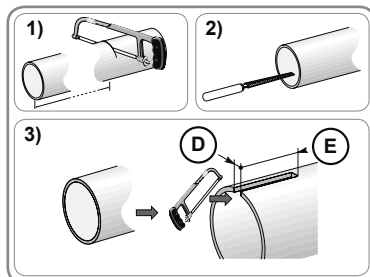

2. 1. 3. Montage van de motor in de as

- 1) Schuif de motor in de as. Plaats bij assen het uitstekende gedeelte van de adapter in de inkeping.

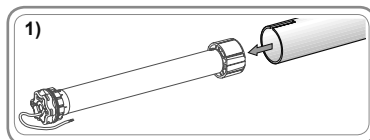

2) De beweging van de meenemer moet geblokkeerd worden in de as:

- Ofwel door de as aan de meenemer te bevestigen met 4 parkerschroeven Ø 5 mm of 4 stalen klinknagels Ø 4,8 mm, geplaatst op 5 tot 15 mm van het uiteinde van de meenemer, ongeacht de gebruikte as.



De schroeven of klinknagels mogen niet aan de motor, maar alleen aan de meenemer bevestigd worden.

- Ofwel door gebruik te maken van een stop-meenemer, voor niet-ronde assen.

3) Maak de eindas vast aan de as.

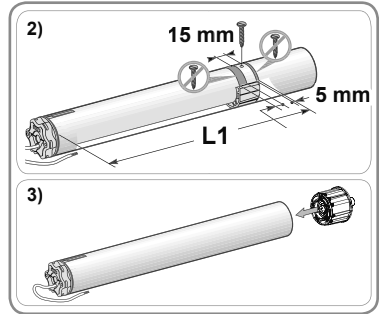

2. 1. 4. Montage van de as met motor

2. 1. 4. 1. Motor met sterkop

- 1) Monteer de as met motor op de eindasteun (F).
- 2) Monteer de as met motor op de motorsteun (G). Plaats de borgring (H) afhankelijk van het type steun. Voor motoren van ≥ 85 Nm, met borgring, moet de vergrendelbare borgring (I) worden gebruikt.

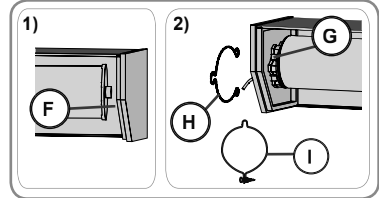

2. 1. 4. 2. Motor met ronde kop

- 1) Bevestig eerst de steun op de motorkop en vervolgens de verstelbare zijplaatjes.
- 2) Schuif de as met motor en verstelbare zijplaatjes in de kast.

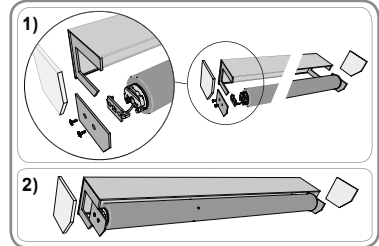

2. 2. AANSLUITING

Kabels die door een metalen wand lopen moeten beschermd en geïsoleerd worden met een mof of een doorvoertule.

Maak de kabels vast zodat ze niet in contact kunnen komen met bewegende onderdelen.

Als de motor buiten wordt gebruikt en de stroomkabel van het type H05-VVF is, moet u de kabel tegen UV-stralen beschermen door hem bijvoorbeeld in een kabelgoot te installeren.

De kabel van de motor is afneembaar. Vervang hem door een identiek exemplaar als hij beschadigd raakt.

Zorg dat de stroomkabel van de motor bereikbaar blijft om hem indien nodig gemakkelijk te kunnen vervangen.

Maak altijd een lus in de stroomkabel om het binnendringen van water in de motor te voorkomen!

- Schakel de netvoeding uit.
- Sluit de motor aan volgens de informatie in onderstaande tabel:

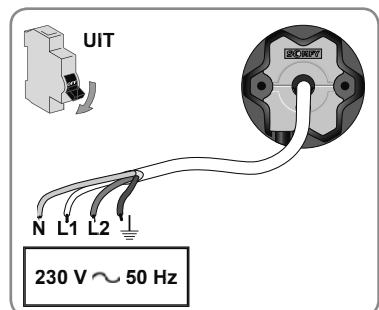
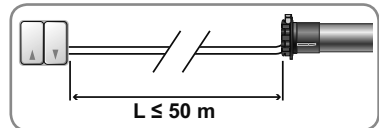

	Kabel			
	Nul (N)	Fase (L1)	Fase (L2)	Aarding (⏚)
230 V ~ 50 Hz	Blauw	Bruin	Zwart	Geel-groen

2. 3. INGEBRUIKNAME

2. 3. 1. De draairichting controleren

- 1) Schakel de stroomtoevoer in.
 - Druk op de op-toets van de bediening:
 - Als het scherm omhoog gaat, is de aansluiting correct en is het product klaar voor gebruik.
 - Als het scherm omlaag gaat, gaat u naar de volgende stap.
- 2) Schakel de stroomtoevoer uit.
 - Verwissel de aansluiting van de bruine en de zwarte draad op de bediening.
- 3) Schakel de stroomtoevoer in.
 - Druk op de op-toets om de draairichting te controleren.

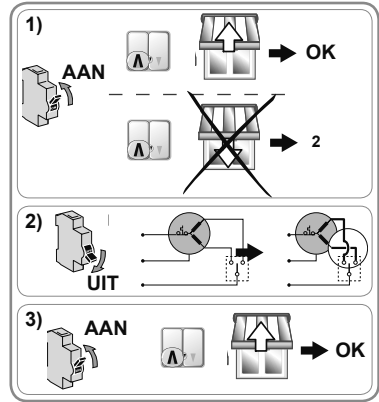

2. 3. 2. De eindpunten instellen

 Gebruik de universele regelkabel 9015971 (volg de instructies in de bijbehorende handleiding voor de aansluiting) of een schakelaar met dubbele drukknop zonder vergrendeling.

Het bovenste eindpunt wordt automatisch ingesteld, het onderste eindpunt is manueel in te stellen.

Het onderste eindpunt instellen

- 1) Druk gelijktijdig op de op- en neer-toetsen totdat het scherm heen en weer beweegt.
- 2) Druk op de op-toets totdat het scherm heen en weer beweegt.
- 3) Stuur het scherm naar het gewenste onderste eindpunt.
 - Pas de positie van het scherm indien nodig aan met de op- of neer-toets.
- 4) Druk kort op de op-toets en druk vervolgens nogmaals op de op-toets totdat het scherm heen en weer beweegt.
- 5) Druk gelijktijdig op de op- en neer-toetsen totdat het scherm heen en weer beweegt.
 - ▶ Het onderste eindpunt is geprogrammeerd.

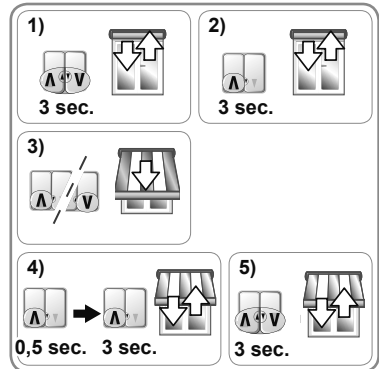

2. 4. TIPS EN AANBEVELINGEN BIJ DE INSTALLATIE

2. 4. 1. Vragen over de Orea WT?

Problemen	Mogelijke oorzaken	Oplossingen
Het scherm draait in de verkeerde richting.	De aansluiting is verkeerd.	Controleer de aansluiting en wijzig deze indien nodig.
Het scherm werkt niet.	De aansluiting is verkeerd.	Controleer de aansluiting en wijzig deze indien nodig.
	De thermische beveiliging van de motor is in werking getreden.	Wacht totdat de motor is afgekoeld.
	De bediening is niet compatibel.	Controleer of de bediening compatibel is en vervang deze indien nodig.
Het scherm stopt te vroeg.	Het scherm ondervindt wrijving tijdens het bewegen: wrijving in de geleiders of in de kast, of wrijving tussen as en motor enz.	Controleer de installatie van het scherm en verhelp eventuele wrijving. Herstel de oorspronkelijke configuratie van de motor als het probleem aanhoudt.
	De motor is geïnstalleerd in een nieuw scherm.	Herstel de oorspronkelijke configuratie van de motor; zie "Oorspronkelijke configuratie herstellen".
Het scherm stopt niet op het onderste eindpunt.	De gebruikte bevestigingen zijn ongeschikt.	Controleer of het scherm met starre verbindingen aan de as is bevestigd.
Het scherm stopt niet op het bovenste eindpunt.	Het blokkeersysteem van het scherm in de hoogste positie is ongeschikt.	Controleer of het scherm geschroefde stoppers heeft op de onderste lamel, vaste of instelbare geïntegreerde stoppers in de geleiders of een onderste lamel die dienst doet als stopper.

2. 4. 2. De eindpunten opnieuw instellen

 Gebruik de universele regelkabel 9015971 (volg de instructies in de bijbehorende handleiding voor de aansluiting) of een schakelaar met dubbele drukknop zonder vergrendeling.

Het onderste eindpunt opnieuw instellen

 In deze modus is er een wachttijd tussen de bediening van de toetsen en de reactie van de gekoppelde toepassing.

- 1) Stuur het scherm naar het onderste eindpunt.
- 2) Druk ongeveer 5 seconden lang op de neer-toets.
- 3) Wacht 2 seconden.
- 4) Druk op de neer-toets totdat het scherm heen en weer beweegt.
- 5) Herhaal 4 keer stap 3 en 4.
 - *De laatste keer gaat het scherm kort heen en weer.*
- 6) Stuur het scherm naar het gewenste onderste eindpunt.
- 7) Druk kort op de op-toets.

 Als het scherm reageert, herhaalt u stap 6.

- 8) Wacht 2 seconden.
- 9) Druk op de op-toets totdat het scherm heen en weer beweegt.
 - ▶ Het nieuwe onderste eindpunt is geprogrammeerd.

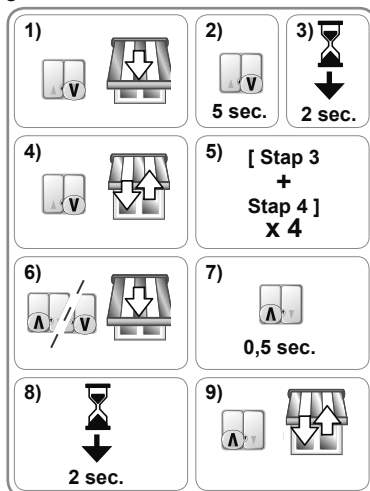

2. 4. 3. Geavanceerde functies

 Neem contact op met de fabrikant van de gemotoriseerde toepassing voordat u deze functies gebruikt om zeker te zijn dat ze compatibel zijn met uw installatie.

Obstakeldetectie

Met deze functie kunt u de gevoeligheidsdrempel voor het detecteren van obstakels die het cassettescherm belemmeren op 3 niveaus instellen (sterk-normaal-zwak).

Het niveau is standaard ingesteld op normaal.

 Stuur het scherm naar de middelste positie voordat u deze functie instelt.

Om deze functie in te schakelen:

- 1) Druk gelijktijdig op de op- en neer-toetsen totdat het scherm heen en weer beweegt.
- 2) Druk op de op- of neer-toetsen totdat het scherm heen en weer beweegt om het niveau van de obstakeldetectie aan te passen.
 - a) Kort heen en weer bewegen van het scherm geeft aan dat de obstakeldetectie op het normale niveau is ingesteld.
 - b) Lang heen en weer bewegen van het scherm geeft aan dat de obstakeldetectie op het sterke of zwakke niveau is ingesteld.
- 3) Druk gelijktijdig op de op- en neer-toetsen totdat het scherm heen en weer beweegt.
 - ▶ Het laatste niveau wordt opgeslagen.

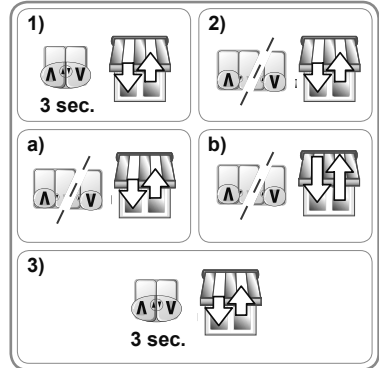

2. 4. 4. Oorspronkelijke configuratie herstellen

 Gebruik de universele regelkabel 9015971 (volg de instructies in de bijbehorende handleiding voor de aansluiting) of een schakelaar met dubbele drukknop zonder vergrendeling.

- Druk tegelijkertijd op de op- en de neer-toetsen van de regelkabel of de schakelaar met twee drukknoppen zonder vergrendeling totdat het scherm een eerste keer en vervolgens een tweede keer heen en weer beweegt.
 - De oorspronkelijke configuratie van de motor is hersteld.

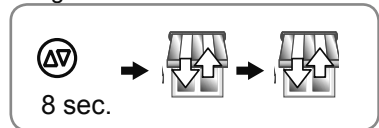

3. GEBRUIK EN ONDERHOUD

Deze motor heeft geen onderhoud nodig.

3. 1. HET SCHERM OPHALEN EN NEERLATEN

- 1) Druk op de op-toets:
 - Het scherm gaat omhoog en stopt automatisch op het bovenste eindpunt.
- 2) Druk op de neer-toets:
 - Het scherm gaat omlaag en stopt automatisch op het onderste eindpunt.

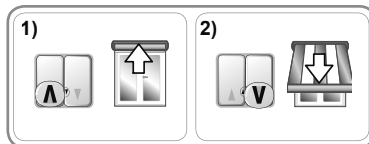

3. 2. STOP-FUNCTIE

3. 2. 1. Met een schakelaar met twee drukknoppen zonder vergrendeling

De toepassing is in beweging.

- Druk tegelijkertijd op de op- en neer-toets van de bediening: de toepassing stopt automatisch.

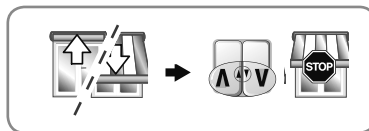

3. 2. 2. Met een schakelaar met twee drukknoppen met vergrendeling

- 1) De toepassing gaat omhoog.
 - Druk op de op-toets van de bediening: de toepassing stopt automatisch.
- 2) De toepassing gaat omlaag.
 - Druk op de neer-toets van de bediening: de toepassing stopt automatisch.

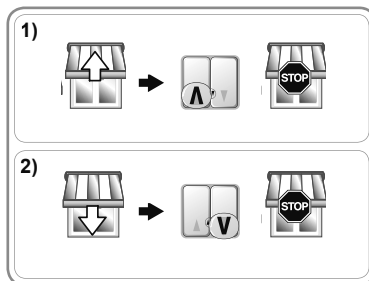

4. TIPS EN AANBEVELINGEN BIJ GEBRUIK

Vragen over de Orea WT?

Problemen	Mogelijke oorzaken	Oplossingen
Het scherm werkt niet.	De thermische beveiliging van de motor is in werking getreden.	Wacht totdat de motor is afgekoeld.

5. TECHNISCHE GEGEVENS

Voeding	230 V ~ 50 Hz
Bedrijfstemperatuur	- 20 °C tot + 60 °C
Beschermingsgraad	IP 44
Elektrische isolatie	Klasse I



Hierbij verklaart Somfy SAS, F-74300 CLUSES dat de motorisatie die bestemd is om te worden gebruikt met 230V~50Hz volgens de aanwijzingen in dit document, in overeenstemming is met de essentiële eisen en de andere relevante bepalingen van de Europese richtlijnen voor toepassing binnen de Europese Unie en in het bijzonder met de Machinerichtlijn **2006/42/EG** en de EMC-Richtlijn **2014/30/EU**.

De volledige EU-conformiteitsverklaring staat ter beschikking op de website www.somfy.com/ce.

Christian Rey, verantwoordelijk voor de typegoedkeuringen, handelend uit naam van de Directeur van de onderneming, Cluses, 04/2016.

ORIGINAL INSTRUCTIONS

These instructions apply to all Orea 50 WT, Orea 50 WT RH and Orea 60 WT drives, whatever the torque/speed combination.

CONTENTS

1. Prior information	33	3. Operation and maintenance	39
1. 1. Sphere of application	33	3. 1. Raising and lowering the awning	39
1. 2. Liability	33	3. 2. STOP function	39
2. Installation	34	4. Tips and advice on operation	39
2. 1. Assembly	34	5. Technical data	39
2. 2. Wiring	35		
2. 3. Set-up	36		
2. 4. Tips and advice on installation	37		

The Orea WT can be fitted on the left or the right. It is controlled from a fixed- or temporary-position reversing switch control point.

1. PRIOR INFORMATION

1. 1. SPHERE OF APPLICATION

Orea 50, Orea 50 RH and Orea 60 drives are designed to drive all types of outside cassette awnings  that meet at least one of the following conditions:

- The driven product is controlled by a press-and-hold control point (wireless or wired) (see the enclosed **Safety instructions** document).
- The crush or shear zone is located at a height in excess of 2.50 m from the ground or any permanent access level.
- The awning is equipped with a safety device that prevents any contact in the shear or crush zone (a guard that cannot be removed without tools).

1. 2. LIABILITY

Before installing and using the drive, please read these instructions carefully. In addition to the instructions provided in this guide, please also comply with the instructions set out in the enclosed **Safety instructions** document.

The drive must be installed by a home motorisation and automation professional, in accordance with Somfy's instructions and the applicable regulations in the country of installation.

Any operation of the drive outside the sphere of application described above is prohibited. Such operation shall exclude Somfy from all liability and invalidate the Somfy warranty, as will any failure to comply with the instructions given herein and in the enclosed **Safety instructions** document.

After installing the drive, the installer must inform his customers of the operating and maintenance conditions for the drive and must pass the operating and maintenance instructions on to them, as well as the enclosed **Safety instructions** document. Any After-Sales Service operation on the drive requires intervention by a home motorisation and automation professional.





Should any doubt arise during installation of the drive or for additional information, consult a Somfy contact or visit www.somfy.com.

 Safety Warning!



 Caution!

 Information



2. INSTALLATION

-  These instructions are **mandatory** for the home motorisation and automation professional installing the drive.
-  Never drop, knock or puncture the drive or immerse it in liquid.
-  Install an individual control point for each drive.
-  Never connect 2 control points to the same drive.
-  Check compatibility if the drive is being used with a bus system (e.g.: a "KNX" system).

2. 1. ASSEMBLY

-  Check that the awning and its accessories are securely fixed.
-  Make sure that the drive used is suitable for the size of the awning to prevent damage to the awning and/or the Somfy product.
-  Please consult the awning manufacturer or Somfy for information on the compatibility of the drive with the awning and its accessories.

2. 1. 1. Drive preparation

-  **Orea 50 WT:** Make sure that the inner diameter of the tube is at least 47 mm.
-  **Orea 60 WT:** Make sure that the inner diameter of the tube is at least 60 mm.

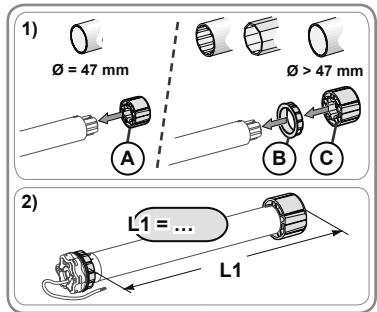

- 1) Fit the accessories necessary to incorporate the drive into the winding tube:
 - Either only the wheel (A) on the drive.
 - Or the ring (B) and the wheel (C) on the drive.
- 2) Measure the length (L1) between the inside edge of the drive head and the end of the wheel.

2. 1. 2. Tube preparation

-  Install an Orea WT drive in a winding tube at least 0.5 mm thick with a smooth inner surface (no welds, crimps, folds, etc. inside the tube).

- 1) Cut the winding tube to the desired length depending on the driven product.
- 2) Deburr the winding tube and remove all chips.
- 3) For smooth winding tubes, cut a notch to the following dimensions:
 - **Orea 50 WT:** (D) = 4 mm; (E) = 28 mm.
 - **Orea 60 WT:** (D) = 8 mm; (E) = 35 mm.

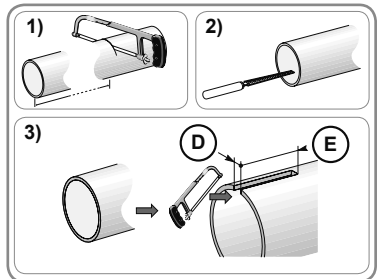

2. 1. 3. Drive-tube assembly

- 1) Slide the drive into the winding tube. For winding tubes that are smooth inside, position the cut notch on the protruding part of the ring.

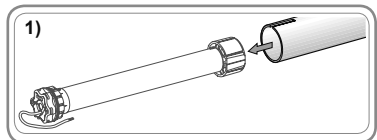

2) The wheel must be prevented from moving back and forth inside the winding tube:

- Either by securing the winding tube to the wheel using 4 Ø 5 mm Parker screws or 4 Ø 4.8 mm steel pop rivets located between 5 mm and 15 mm from the outside edge of the wheel, irrespective of the type of winding tube.

 The screws or pop rivets must only be fastened on the wheel and not on the drive.

- Or by using a wheel lock, for non-smooth tubes.

3) Fit the tube end into the winding tube.

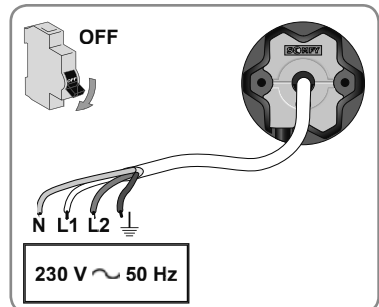
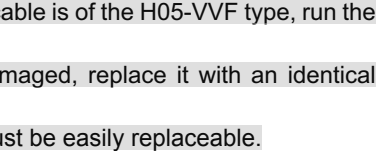
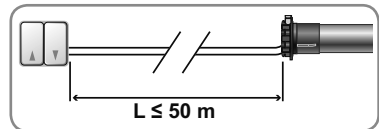
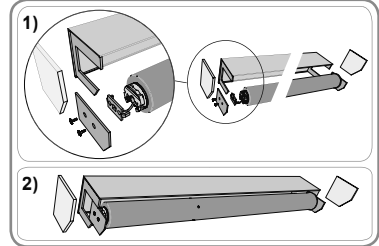
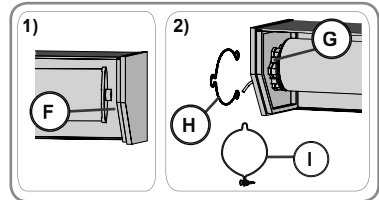
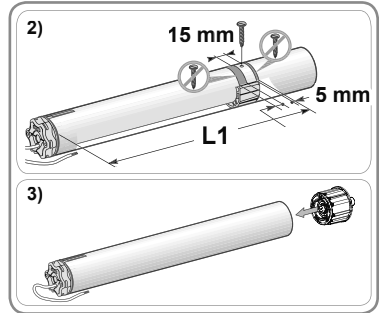

2. 1. 4. Mounting the tube-drive assembly

2. 1. 4. 1. Star head drive

- 1) Fit the tube-drive assembly to the end support (F).
- 2) Fit the tube-drive assembly to the drive support (G). Depending on the type of support, position the retaining ring (H). For drives ≥ 85 Nm, with a retaining ring, a lockable retaining ring (I) must be used.

2. 1. 4. 2. Round head drive

- 1) Fit the support to the drive head, and then the removable side plate.
- 2) Slide the tube-drive-removable side plate assembly into the head rail.

2. 2. WIRING

 Cables routed through a metal internal wall must be protected and insulated by sleeving or sheathing.

 Secure the cables to prevent any contact with moving parts.

 If the drive is used outdoors and if the power supply cable is of the H05-VVF type, run the cable in a UV-resistant duct, e.g. trunking.

 The drive cable can be removed. If it becomes damaged, replace it with an identical cable.

 Leave the drive power supply cable accessible: it must be easily replaceable.

 Always make a loop in the power supply cable to prevent water from entering the drive!

- Switch the power supply off.
- Connect the drive according to the information provided in the table below:

	Cable			
	Neutral (N)	Live (L1)	Live (L2)	Earth (\perp)
230 V ~ 50 Hz	Blue	Brown	Black	Green-yellow

2. 3. SET-UP

2. 3. 1. Checking the rotation direction

- 1) Switch the power supply back on.
 - Press the "Up" button on the control point:
 - If the awning moves upwards, the wiring is correct and set-up is complete.
 - If the awning moves downwards, move on to the next step.
- 2) Switch the power supply off.
 - Switch over the brown and black wires connected to the control point.
- 3) Switch the power supply back on.
 - Press the "Up" button to check the rotation direction.

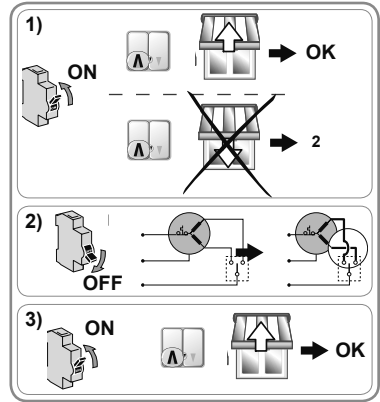

2. 3. 2. Setting the end limits

 Use universal adjusting cable 9015971 (follow the instructions in the corresponding manual for connection), or use a non-locking double push-button switch.

The upper end limit is set automatically, while the lower end limit must be set manually.

Setting the lower end limit

- 1) Press the "Up" and "Down" buttons until the awning moves back and forth.
- 2) Press the "Up" button until the awning moves back and forth.
- 3) Place the awning in the desired lower end limit position.
 - If necessary, adjust the position of the awning using the "Up" or "Down" button.
- 4) Briefly press the "Up" button and then press it again until the awning moves back and forth.
- 5) Press the "Up" and "Down" buttons until the awning moves back and forth.
 - ▶ The lower end limit position is programmed.

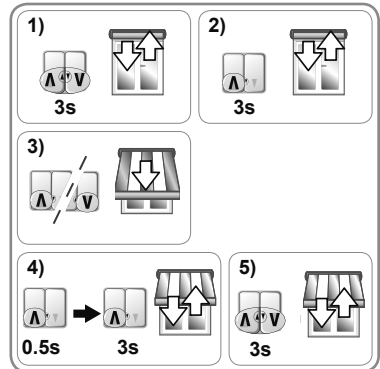

2. 4. TIPS AND ADVICE ON INSTALLATION

2. 4. 1. Questions about the Orea WT?

Problems	Possible causes	Solutions
The awning rotates in the wrong direction.	The wiring is incorrect.	Check the wiring and modify as required.
The awning does not operate.	The wiring is incorrect.	Check the wiring and modify as required.
	The overheating protection on the drive has been activated.	Wait for the drive to cool down.
	The control point is not compatible.	Check the compatibility and replace the control point as required.
The awning stops too soon.	The awning is encountering friction when it moves: rubbing on the guide rails and cassette, interference between the winding tube and the drive, etc.	Check the installation of the awning and adjust any rubbing points. If the problem persists, restore the drive to its original configuration.
	The drive has been installed in a new awning.	Restore the drive to its original configuration (see section entitled "Restoring the original configuration").
The awning does not stop at the lower end limit.	The fixings used are unsuitable.	Check that the awning is secured to the winding tube with rigid links.
The awning does not stop at the upper end limit.	The system for stopping the awning in the upper position is unsuitable.	Check that the awning is fitted with stops screwed to the end slat, fixed or removable stops incorporated into the guide rails or an end slat that acts as a stop.

2. 4. 2. Re-setting the end limits

 Use universal adjusting cable 9015971 (follow the instructions in the corresponding manual for connection), or use a non-locking double push-button switch.

Re-setting the lower end limit

 In this mode, there is a response time between the activation of the control point and the reaction by the end product.

- 1) Place the awning at its lower end limit.
- 2) Press the "Down" button for approximately 5 seconds.
- 3) Wait for 2 seconds.
- 4) Press the "Down" button until the awning moves back and forth.
- 5) Repeat steps 3 and 4 four times.
 - *The last back and forth movement is brief.*
- 6) Place the awning in the desired lower end limit position.
- 7) Briefly press the "Up" button.
-  If the awning reacts, repeat step 6.
- 8) Wait for 2 seconds.
- 9) Press the "Up" button until the awning moves back and forth.
 - ▶ The new lower end limit position is programmed.

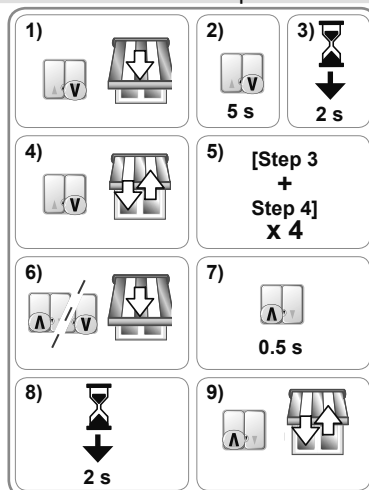

2. 4. 3. Advanced functions

 Contact the manufacturer of the driven product before using these functions to ensure that they are compatible with your installation.

Obstacle detection function

This function is used to increase or decrease the obstacle detection sensitivity of the awning cassette, which can be set to three levels (high-medium-low).

By default, the drive is factory-set to medium sensitivity.

 Before starting the setting procedure, place the awning at its half-way position.

To activate this function:

- 1) Press the "Up" and "Down" buttons until the awning moves back and forth.
- 2) Press the "Up" or "Down" buttons until the awning moves back and forth to adjust the obstacle detection level.
 - a) A brief back and forth movement indicates that obstacle detection is set to medium sensitivity.
 - b) A long back and forth movement indicates that obstacle detection is set to either low or high sensitivity.
- 3) Press the "Up" and "Down" buttons until the awning moves back and forth.
 - ▶ The last level is saved.

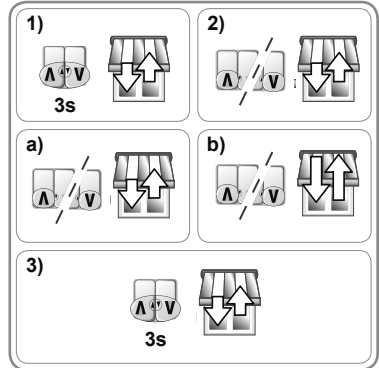

2. 4. 4. Restoring the original configuration

 Use universal adjusting cable 9015971 (follow the instructions in the corresponding manual for connection), or use a non-locking double push-button switch.

- Simultaneously press the adjusting cable or non-locking double push-button switch "Up" and "Down" buttons until the awning moves back and forth once, then again.
 - The drive is back in its original configuration.

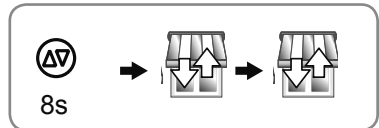

3. OPERATION AND MAINTENANCE

This drive does not require any maintenance operations

3. 1. RAISING AND LOWERING THE AWNING

- 1) Press the "Up" button:
 - The awning is raised and automatically stops at the upper stop.
- 2) Press the "Down" button:
 - The awning is lowered and automatically stops at the lower stop.

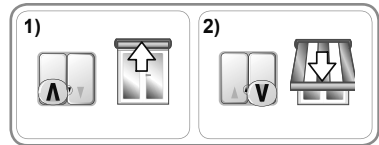

3. 2. STOP FUNCTION

3. 2. 1. With a non-locking double push-button switch

The driven product is moving.

- Simultaneously press the "Up" and "Down" buttons on the control point: the driven product stops automatically.

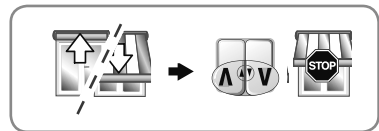

3. 2. 2. With a locking double push-button switch

- 1) The driven product is moving upwards.
 - Press the "Up" button on the control point: the driven product stops automatically.
- 2) The driven product is moving downwards.
 - Press the "Down" button on the control point: the driven product stops automatically.

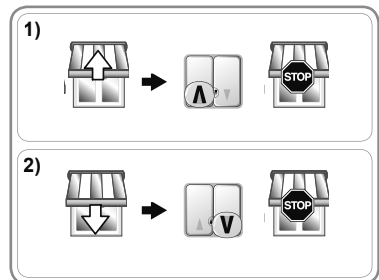

4. TIPS AND ADVICE ON OPERATION

Questions about the Orea WT?

Problems	Possible causes	Solutions
The awning does not operate.	The overheating protection on the drive has been activated.	Wait for the drive to cool down.

5. TECHNICAL DATA

Power supply	230 V ~ 50 Hz
Operating temperature	- 20 °C to + 60 °C
Protection rating	IP 44
Electric insulation	Class I



Somfy SAS, F-74300 CLUSES as manufacturer hereby declares that the drive covered by these instructions when marked for input voltage 230V~50Hz and used as intended according to these instructions, is in compliance with the essential requirements of the applicable European Directives and in particular of the Machinery Directive **2006/42/EC** and EMC Directive **2014/30/EU**.

The full text of the EU declaration of conformity is available at www.somfy.com/ce.

Christian REY, Approval manager, acting on behalf of Activity director, Cluses, 04/2016.

GUÍA ORIGINAL

Esta guía es aplicable a todas las motorizaciones de Orea 50 WT, Orea 50 WT RH y Orea 60 WT, sea cual sea la versión de par/velocidad.

ÍNDICE

1. Información previa	41	3. Utilización y mantenimiento	47
1. 1. Ámbito de aplicación	41	3. 1. Subida y bajada de la persiana	47
1. 2. Responsabilidad	41	3. 2. Función de PARADA	47
2. Instalación	42	4. Sugerencias y consejos de utilización	47
2. 1. Montaje	42	5. Datos técnicos	47
2. 2. Cableado	43		
2. 3. Puesta en marcha	44		
2. 4. Sugerencias y consejos de instalación	45		

Orea WT se puede montar indiferentemente a la derecha o a la izquierda. Se controla desde un punto de mando de tipo inversor de posición fija o momentánea.

1. INFORMACIÓN PREVIA

1. 1. ÁMBITO DE APLICACIÓN

Las motorizaciones Orea 50, Orea 50 RH y Orea 60 están diseñadas para motorizar todo tipo de persianas orientables con cajetín , respetando al menos una de las condiciones siguientes:

- El producto motorizado está controlado por un punto de mando de pulsación continua (radio o cable) (consulte el documento **Instrucciones de seguridad** adjunto).
- La zona de compresión o cizallamiento está a una altura superior a 2,50 m con respecto al suelo o a cualquier nivel de acceso permanente.
- La persiana está equipada con un dispositivo de seguridad que impide el contacto con la zona de compresión o cizallamiento (dispositivo de protección que no puede desmontarse sin una herramienta).

1. 2. RESPONSABILIDAD

Antes de instalar y utilizar la motorización, lea detenidamente esta guía. Además de las instrucciones que figuran en esta guía, siga también las instrucciones detalladas en el documento adjunto **Instrucciones de seguridad**.

La motorización debe ser instalada por un profesional de la motorización y la automatización del hogar conforme a las instrucciones de Somfy y la reglamentación aplicable en el país de puesta en marcha.

Queda prohibido el uso de la motorización fuera del ámbito de aplicación anteriormente citado. Dicho uso anularía, al igual que cualquier otro uso contrario a las instrucciones que figuran en esta guía y en el documento adjunto **Instrucciones de seguridad**, cualquier responsabilidad y garantía de Somfy.

Tras la instalación de la motorización, el instalador deberá informar a sus clientes de las condiciones de uso y mantenimiento de la motorización y hacerles entrega de las instrucciones de utilización y mantenimiento, así como del documento adjunto **Instrucciones de seguridad**. Cualquier operación de Servicio Posventa en la motorización requerirá la intervención de un profesional de la motorización y la automatización del hogar.

En caso de duda durante la instalación de la motorización o para obtener información adicional, consulte con un representante de Somfy o visite el sitio web www.somfy.com.



¡Advertencia sobre seguridad!







¡Atención!





Información

2. INSTALACIÓN

-  Instrucciones que debe seguir **obligatoriamente** el profesional de la motorización y la automatización del hogar que efectúe la instalación de la motorización.
-  No deje caer, golpee, perforo ni sumerja nunca la motorización.
-  Instale un punto de mando individual para cada motorización.
-  No conecte nunca 2 puntos de mando a un mismo motor.
-  Verifique la compatibilidad en caso de utilización de este motor con un sistema de bus (p. ej., sistema "KNX").

2. 1. MONTAJE

-  Compruebe la robustez de la persiana y sus equipos.
-  Asegúrese de que la motorización utilizada sea adecuada para el tamaño de la persiana con el fin de no dañar la persiana o el producto Somfy.
-  Para obtener información sobre la compatibilidad de la motorización con la persiana y los accesorios, consulte con el fabricante de la persiana o con Somfy.

2. 1. 1. Preparación de la motorización

 **Orea 50 WT:** Asegúrese de que el diámetro interior del tubo sea igual o superior a 47 mm.

 **Orea 60 WT:** Asegúrese de que el diámetro interior del tubo sea igual o superior a 60 mm.

- 1) Monte los accesorios necesarios para la integración de la motorización en el tubo de enrollamiento:
 - la rueda motriz (A) únicamente en la motorización;
 - o bien la corona (B) y la rueda motriz (C) en la motorización.
- 2) Mida la longitud (L1) existente entre el borde interior de la cabeza de la motorización y el extremo de la rueda motriz.

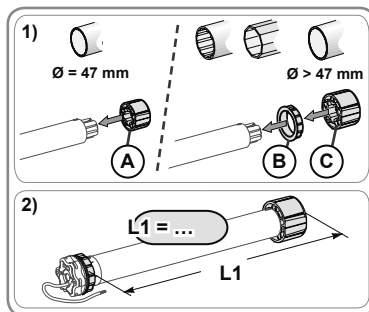

2. 1. 2. Preparación del tubo

 Instale el motor Orea WT en un tubo de enrollamiento con un grosor mínimo de 0,5 mm y con la cara interna lisa, sin presencia de soldaduras, engastes, pliegues, etc. en el interior del tubo.

- 1) Corte el tubo con la longitud deseada en función del producto motorizado.
- 2) Elimine las rebabas y virutas del tubo.
- 3) En el caso de los tubos de enrollamiento lisos, haga una muesca en las siguientes cotas:
 - **Orea 50 WT:** (D) = 4 mm; (E) = 28 mm.
 - **Orea 60 WT:** (D) = 8 mm; (E) = 35 mm.

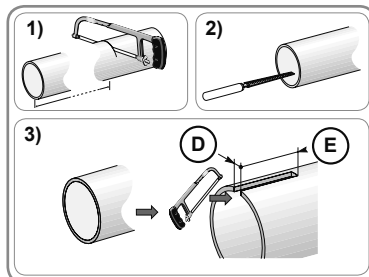

2. 1. 3. Ensamblaje motorización - tubo

- 1) Introduzca la motorización en el tubo de enrollamiento. Para tubos de enrollamiento lisos, haga coincidir la muesca recortada sobre la corona.

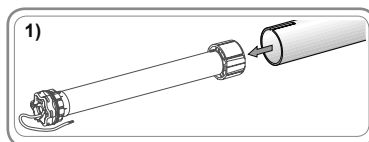

2) La rueda motriz debe quedar bloqueada lateralmente en el tubo de enrollamiento:

- Fije el tubo de enrollamiento a la rueda motriz por medio de 4 tornillos autorroscantes Ø 5 mm o 4 remaches pop de acero Ø 4,8 mm situados a una distancia entre 5 mm y 15 mm del extremo exterior de la rueda, sea cual sea el tubo de enrollamiento.

 Los tornillos o los remaches pop no deben fijarse a la motorización, sino únicamente a la rueda.

- O bien mediante el uso de un tope de rueda, en el caso de los tubos no lisos.

3) Fije el extremo de tubo al tubo de enrollamiento.

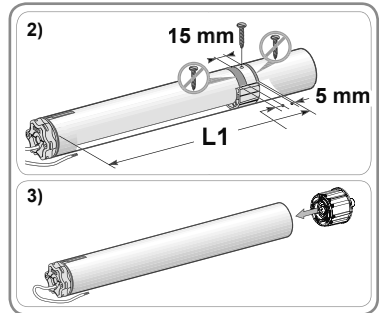

2. 1. 4. Montaje del conjunto tubo-motorización

2. 1. 4. 1. Motorización con cabeza de estrella

1) Monte el conjunto tubo-motorización en el soporte del extremo (F).

2) Monte el conjunto tubo-motorización en el soporte de motorización (G). Coloque el clip de retención (H) en función del tipo de soporte. Para motores con par ≥ 85 Nm, deberá utilizar forzosamente el clip de retención con tornillo (I).

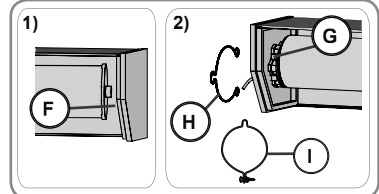

2. 1. 4. 2. Motorización con cabeza redonda

1) Fije el soporte sobre la cabeza del motor, seguido de la cara desmontable.

2) Deslice el conjunto tubo-motorización-caras desmontables en el cajón.

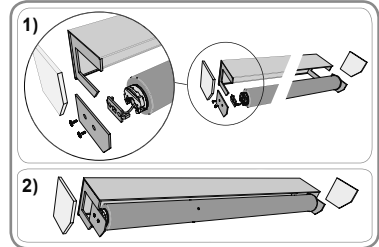



2. 2. CABLEADO

 Los cables que atraviesen una pared metálica interior deberán ir protegidos y aislados por un manguito o un tubo hueco.

 Sujete los cables para evitar cualquier contacto con las partes en movimiento.

 Si la motorización se utiliza en exterior y el cable de alimentación es de tipo H05-VVF, entonces instale el cable en un conducto resistente a los rayos UV (por ejemplo, bajo una canaleta).

 El cable de la motorización es desmontable. Si está deteriorado, sustitúyalo por otro idéntico.

 Deje accesible el cable de alimentación de la motorización: debe ser posible sustituirlo fácilmente.

 Para evitar la penetración de agua en la motorización, haga siempre un bucle en el cable de alimentación.

- Corte la alimentación eléctrica.

- Conecte la motorización siguiendo la información facilitada en la tabla siguiente:

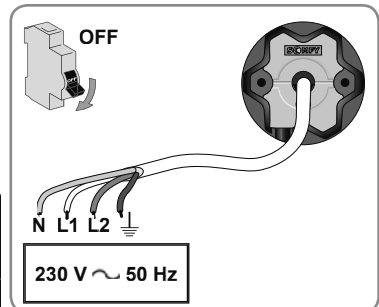
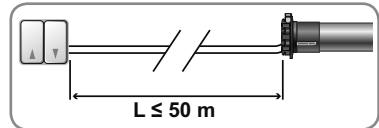

	Cable			
	Neutro (N)	Fase (L1)	Fase (L2)	Tierra (⊥)
230 V ~ 50 Hz	Azul	Marrón	Negro	Verde-amarillo

2. 3. PUESTA EN MARCHA

2. 3. 1. Comprobación del sentido de rotación

- 1) Restablezca la corriente.
 - Pulse el botón "Subida" del punto de mando:
 - Si la persiana sube, el cableado es correcto y la puesta en marcha ha terminado.
 - Si la persiana baja, proceda al paso siguiente.
- 2) Corte la corriente.
 - Invierta el cable marrón y el cable negro conectados al punto de mando.
- 3) Restablezca la corriente.
 - Pulse el botón "Subida" para comprobar el sentido de rotación.

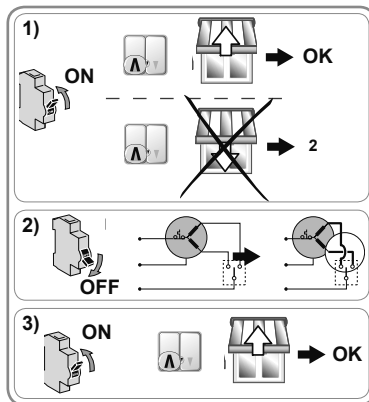

2. 3. 2. Ajuste de los finales de carrera

 Utilice el cable de ajuste universal 9015971 (siga las instrucciones indicadas en la guía correspondiente para la conexión) o utilice un interruptor de doble pulsador sin bloqueo.

El final de carrera superior se ajusta automáticamente, mientras que el final de carrera inferior debe ajustarse.

Ajuste del final de carrera inferior

- 1) Pulse los botones "Subida" y "Bajada" hasta el movimiento de subida-bajada de la persiana.
- 2) Pulse el botón "Subida" hasta el movimiento de subida-bajada de la persiana.
- 3) Coloque la persiana en la posición deseada del final de carrera inferior.
 - Si es necesario, ajuste la posición de la persiana mediante los botones "Subida" o "Bajada".
- 4) Pulse brevemente el botón "Subida", seguido de una segunda pulsación del botón "Subida" hasta el movimiento de subida-bajada de la persiana.
- 5) Pulse los botones "Subida" y "Bajada" hasta el movimiento de subida-bajada de la persiana.
 - ▶ La posición del final de carrera inferior se habrá memorizado.

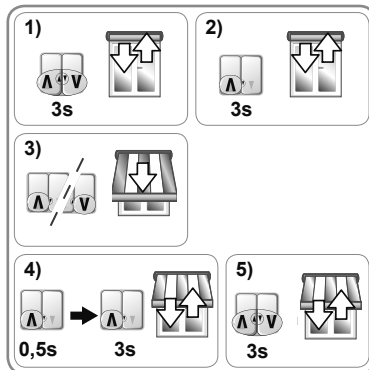

2. 4. SUGERENCIAS Y CONSEJOS DE INSTALACIÓN

2. 4. 1. Preguntas frecuentes acerca de Orea WT

Problemas	Posibles causas	Soluciones
La persiana gira en el sentido contrario.	El cableado es incorrecto.	Compruebe el cableado y modifíquelo en caso necesario.
La persiana no funciona.	El cableado es incorrecto.	Compruebe el cableado y modifíquelo en caso necesario.
	La motorización esta en térmico.	Espere a que la motorización se enfríe.
	El punto de mando no es compatible.	Compruebe la compatibilidad y sustituya el punto de mando en caso necesario.
La persiana se detiene demasiado pronto.	La persiana sufre rozamientos durante sus desplazamientos: rozamiento en las correderas y la caja, interferencia entre el tubo de enrollamiento y la motorización, etc.	Compruebe la instalación de la persiana y corrija los eventuales rozamientos. Si el problema persiste, restablezca la configuración original de la motorización.
	La motorización ha sido instalada en una nueva persiana.	Restablezca la configuración original de la motorización; consulte la sección "Vuelta a la configuración original".
La persiana no se detiene en el final de carrera inferior.	Las fijaciones utilizadas no son adecuadas.	Compruebe que la persiana esté fijada al tubo de enrollamiento con uniones rígidas.
La persiana no se detiene en el final de carrera superior.	El sistema de bloqueo de la persiana en la posición superior no es adecuado.	Compruebe que la persiana esté equipada con topes atornillados en la última lama, topes fijos o separables integrados en las correderas o una última lama que haga la función de tope.

2. 4. 2. Reajuste de los finales de carrera

 Utilice el cable de ajuste universal 9015971 (siga las instrucciones indicadas en la guía correspondiente para la conexión) o utilice un interruptor de doble pulsador sin bloqueo.

Reajuste del final de carrera inferior

 En este modo hay un tiempo de respuesta entre el punto de mando y la reacción del producto principal.

- 1) Coloque la persiana en la posición del final de carrera inferior.
- 2) Pulse el botón "Bajada" durante unos 5 segundos.
- 3) Espere 2 segundos.
- 4) Pulse el botón "Bajada" hasta el movimiento de subida-bajada de la persiana.
- 5) Repita 4 veces los pasos 3 y 4.
 - *El último movimiento de subida-bajada es breve.*
- 6) Coloque la persiana en la posición deseada del final de carrera inferior.
- 7) Pulse brevemente el botón "Subida".

 Si la persiana reacciona, repita el paso 6.

- 8) Espere 2 segundos.
- 9) Pulse el botón "Subida" hasta el movimiento de subida-bajada de la persiana.
 - ▶ La nueva posición del final de carrera inferior se habrá memorizado.

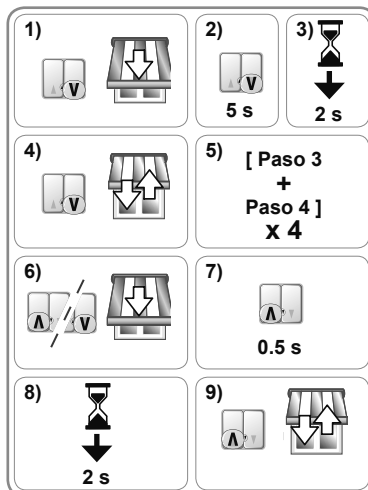

2. 4. 3. Funciones avanzadas

 Antes de utilizar estas funciones, póngase en contacto con el fabricante del producto motorizado para comprobar la compatibilidad de su instalación.

Función de "Detección de obstáculos"

Esta función permite aumentar o disminuir la sensibilidad de detección de obstáculos del cajetín de la persiana en 3 niveles (alto-medio-bajo).

Por defecto, la motorización se encuentra a la salida de fábrica en el nivel medio.

 Antes de iniciar el procedimiento de ajuste, sitúe la persiana a media altura.

Para poner en marcha esta función:

- 1) Pulse los botones "Subida" y "Bajada" hasta el movimiento de subida-bajada de la persiana.
- 2) Pulse los botones "Subida" o "Bajada" hasta el movimiento de subida-bajada de la persiana para ajustar el nivel de detección de obstáculos.
 - a) Un movimiento de subida-bajada corto indica el nivel medio de detección de obstáculos.
 - b) Un movimiento de subida-bajada largo indica el nivel bajo o alto de detección de obstáculos.
- 3) Pulse los botones "Subida" y "Bajada" hasta el movimiento de subida-bajada de la persiana.
 - ▶ El último programa se habrá guardado.

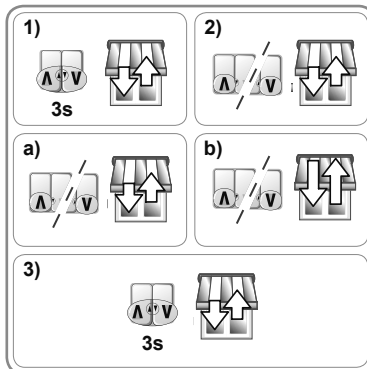

2. 4. 4. Vuelta a la configuración original

 Utilice el cable de ajuste universal 9015971 (siga las instrucciones indicadas en la guía correspondiente para la conexión) o utilice un interruptor de doble pulsador sin bloqueo.

- Pulse al mismo tiempo el botón "Subida" y el botón "Bajada" del cable de ajuste o del interruptor de doble pulsador sin bloqueo hasta que la persiana efectúe un primer movimiento de subida-bajada y luego un segundo movimiento.

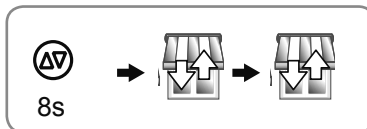

- La motorización volverá a estar en la configuración original.

3. UTILIZACIÓN Y MANTENIMIENTO

Esta motorización no precisa ninguna operación de mantenimiento.

3. 1. SUBIDA Y BAJADA DE LA PERSIANA

1) Pulse el botón "Subida":

- La persiana subirá y se detendrá automáticamente en el tope superior.

2) Pulse el botón "Bajada":

- La persiana bajará y se detendrá automáticamente en el tope inferior.

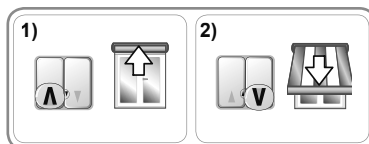

3. 2. FUNCIÓN DE PARADA

3. 2. 1. Con un interruptor de doble pulsador sin bloqueo

El producto motorizado está en movimiento.

- Pulse al mismo tiempo los botones "Subida" y "Bajada" del punto de mando: el producto motorizado se detendrá automáticamente.

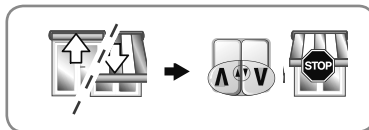

3. 2. 2. Con un interruptor de doble pulsador con bloqueo

1) El producto motorizado está subiendo.

- Pulse el botón "Subida" del punto de mando: el producto motorizado se detendrá automáticamente.

2) El producto motorizado está bajando.

- Pulse el botón "Bajada" del punto de mando: el producto motorizado se detendrá automáticamente.

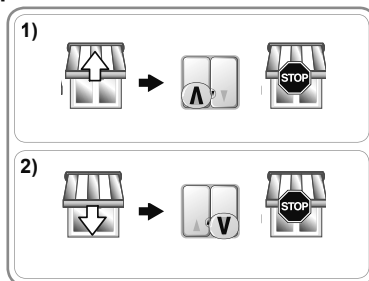

4. SUGERENCIAS Y CONSEJOS DE UTILIZACIÓN

Preguntas frecuentes acerca de Orea WT

Problemas	Posibles causas	Soluciones
La persiana no funciona.	La motorización esta en térmico.	Espere a que la motorización se enfríe.

5. DATOS TÉCNICOS

Alimentación	230 V ~ 50 Hz
Temperatura de funcionamiento	De -20 °C a +60 °C
Índice de protección	IP 44
Aislamiento eléctrico	Clase I

CE En virtud del presente documento, Somfy SAS, F-74300 CLUSES declara que, en tanto que fabricante de la motorización que cubren estas instrucciones, marcada para recibir alimentación a 230 V~50 Hz y utilizada tal y como se indica en las mismas, es conforme a las exigencias básicas de las Directivas europeas aplicables y, en particular, la Directiva de máquinas **2006/42/CE** y la Directiva de CEM **2014/30/UE**.

El texto completo de la declaración de conformidad en la UE se encuentra disponible en www.somfy.com/ce.

Christian Rey, responsable de homologaciones, en representación del director de la actividad, Cluses, 04/2016.

GUIA ORIGINAL

Este guia aplica-se a todas as motorizações do Orea 50 WT, Orea 50 WT RH e Orea 60 WT, independentemente das variações de binário/velocidade.

ÍNDICE

1. Informações prévias	49	3. Utilização e manutenção	55
1. 1. Domínio de aplicação	49	3. 1. Subida e "Descida" do estore	55
1. 2. Responsabilidade	49	3. 2. Função STOP	55
2. Instalação	50	4. Sugestões e conselhos de utilização	55
2. 1. Montagem	50	5. Especificações técnicas	55
2. 2. Ligação eléctrica	51		
2. 3. Funcionamento	52		
2. 4. Sugestões e conselhos de instalação	53		

O Orea WT pode ser instalado indiferentemente à direita ou à esquerda. É controlado a partir de um ponto de comando do tipo inversor para posição fixa ou momentânea.

1. INFORMAÇÕES PRÉVIAS

1. 1. DOMÍNIO DE APLICAÇÃO

As motorizações Orea 50, Orea 50 RH e Orea 60 foram concebidas para motorizar todos os tipos de estores de exterior com caixa , que respeitem pelo menos uma das seguintes condições:

- O produto motorizado é controlado por um ponto de comando de pressão prolongada (rádio ou ligação filar), (ver documento **Instruções de segurança** anexo).
- A área de esmagamento ou de corte situa-se a uma altura superior a 2,50 m do chão ou de qualquer nível de acesso permanente.
- O estore está equipado com um dispositivo de segurança que impeça qualquer contacto na área de corte ou esmagamento (dispositivo de protecção não desmontável sem ferramenta).

1. 2. RESPONSABILIDADE

Antes de instalar e de utilizar a motorização, leia atentamente este guia. Além das instruções descritas neste guia, respeite igualmente as instruções indicadas no documento anexo **Instruções de segurança**.

A motorização deve ser instalada por um profissional da motorização e de automatismos domésticos, em conformidade com as instruções da Somfy e com a regulamentação aplicável no país de funcionamento.

Qualquer utilização da motorização para além do domínio de aplicação aqui descrito não é permitida. Esta exclui, assim como qualquer incumprimento das instruções constantes deste guia e do documento anexo **Instruções de segurança**, qualquer responsabilidade e garantia da Somfy.

O instalador deve informar os seus clientes das condições de utilização e de manutenção da monitorização e deve transmitir-lhes as instruções de utilização e de manutenção, bem como o documento anexo **Instruções de segurança**, depois de proceder à instalação da motorização. Qualquer operação do Serviço pós-venda sobre a motorização necessita da intervenção de um profissional da motorização e de automatismos domésticos.





Se tiver dúvidas sobre a instalação da motorização ou para obter informações complementares, consulte um agente Somfy ou consulte a página web www.somfy.com.

 Aviso de segurança!



 Aviso!

 Informação

2. INSTALAÇÃO

-  Instruções a seguir **imperativamente** pelo profissional da motorização ou de automatismos domésticos aquando da instalação da motorização.
-  Nunca deixar cair, bater, perfurar ou imergir a motorização.
-  Instalar um ponto de comando individual para cada motorização.
-  Nunca ligar 2 pontos de comando num mesmo motor.
-  Verificar a compatibilidade em caso de utilização do motor com um sistema bus (ex: sistema "KNX").

2. 1. MONTAGEM

-  Controlar a robustez do estore e dos seus equipamentos.
-  Assegurar-se de que a motorização utilizada está adaptada ao tamanho do estore de forma a não danificar o estore e/ou o produto Somfy.
-  Para obter informações sobre a compatibilidade da motorização do estore e dos seus acessórios, consulte o fabricante do estore ou a Somfy.

2. 1. 1. Preparação da motorização

 **Orea 50 WT** : Assegurar-se de que o diâmetro interior do tubo é superior ou igual a 47 mm.

 **Orea 60 WT** : Assegurar-se de que o diâmetro interior do tubo é superior ou igual a 60 mm.

- 1) Montar os acessórios necessários à integração da motorização no tubo de enrolamento:
 - Seja apenas a roda (A) na motorização.
 - Seja a coroa (B) e a roda (C) na motorização.
- 2) Medir o comprimento (L1) entre a extremidade interior da motorização e a extremidade da roda.

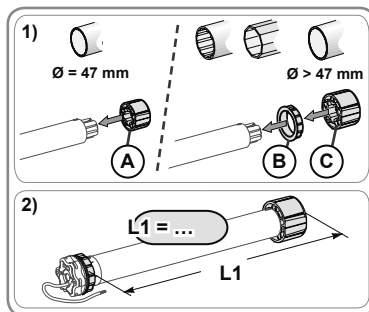

2. 1. 2. Preparação do tubo

 Instalar um motor Orea WT num tubo de enrolamento com uma espessura mínima de 0,5 mm cuja face interna é lisa: sem a presença de soldadura, rebites, dobras, etc. no interior do tubo.

- 1) Cortar o tubo de enrolamento com o comprimento pretendido em função do produto motorizado.
- 2) Limar as arestas do tubo de enrolamento e eliminar as aparas.
- 3) No caso dos tubos de enrolamento lisos, fazer um corte em V com as seguintes medidas:
 - **Orea 50 WT** : (D) = 4 mm ; (E) = 28 mm.
 - **Orea 60 WT** : (D) = 8 mm ; (E) = 35 mm.

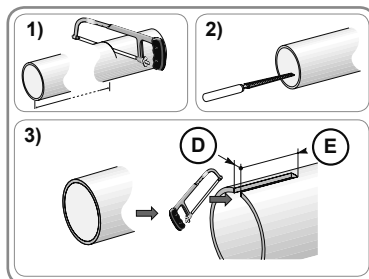

2. 1. 3. Montagem motorização - tubo

- 1) Introduzir a motorização no tubo de enrolamento. Nos tubos de enrolamento lisos no interior, posicionar o corte em V no espigão da coroa.

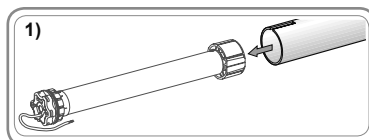

2) A roda deve estar bloqueada em translação no tubo de enrolamento:

- Seja fixando o tubo de enrolamento à roda com a ajuda de 4 parafusos para metal Ø 5 mm de diâmetro ou 4 rebites cegos em aço Ø 4,8 mm de diâmetro colocados entre 5 mm e 15 mm da extremidade exterior da roda, seja qual for o tubo de enrolamento. Os parafusos ou os rebites cegos não devem ser fixados sobre a motorização, mas somente sobre a roda.



- Seja pela utilização de uma roda de paragem, para os tubos não lisos.

3) Fixar o terminal do tubo no tubo de enrolamento.

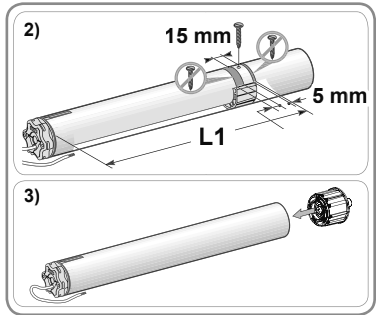

2. 1. 4. Montagem do conjunto tubo - motorização

2. 1. 4. 1. Motorização na cabeça em forma de estrela

- 1) Montar o conjunto tubo-motorização no terminal de suporte (F).
- 2) Montar o conjunto tubo-motorização no terminal de motorização (G). Conforme o tipo de suporte, encaixar o anel de bloqueio (H). Para os motores ≥ 85 Nm, com um anel de bloqueio, utilizar obrigatoriamente o anel de bloqueio com fecho (I).

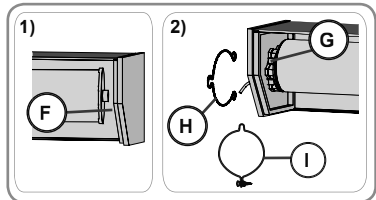

2. 1. 4. 2. Motorização na cabeça redonda

- 1) Fixar o suporte na cabeça do motor e depois a face amovível.
- 2) Introduzir o conjunto tubo-motorização-faces amovíveis na caixa.

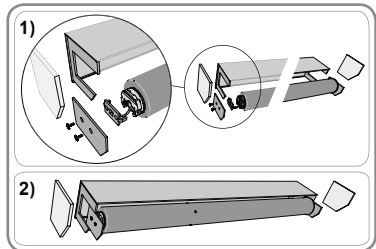

2. 2. LIGAÇÃO ELÉCTRICA

⚠ Os cabos que atravessam uma parede interior metálica devem estar protegidos e isolados com uma manga ou capa.

⚠ Ligar os cabos para evitar qualquer contacto com uma parte em movimento.

⚠ Se a motorização for utilizada no exterior, e se o cabo de alimentação for do tipo H05-VVF, instalar o cabo numa tubagem resistente aos UV, por exemplo na calha.

⚠ O cabo da motorização é desmontável. Se estiver danificado, substitua-o por um idêntico.

✋ Deixar o cabo de alimentação da motorização acessível: a sua substituição deve ser fácil.

✋ Fazer sempre uma curva no cabo de alimentação para evitar a penetração de água na motorização!

- Desligar a alimentação do sector.
- Ligar a motorização segundo as informações do quadro abaixo:

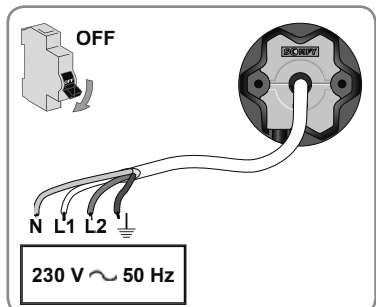
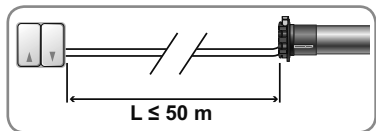

Cabo			
Neutro (N)	Fase (L1)	Fase (L2)	Terra (⏚)
230 V ~ 50 Hz Azul	Castanho	Preto	Verde-amarelo

2. 3. FUNCIONAMENTO

2. 3. 1. Controlar o sentido de rotação

- 1) Restabelecer a corrente eléctrica.
 - Premir o botão "Cima" do ponto de comando:
 - Se o estore subir, a ligação eléctrica está correcta e o funcionamento terminou.
 - Se o estore descer, passar para a etapa seguinte.
- 2) Desligar a corrente eléctrica.
 - Inverter o fio castanho e o fio preto ligados ao ponto de comando.
- 3) Restabelecer a corrente eléctrica.
 - Premir o botão "Cima" para controlar o sentido de rotação.

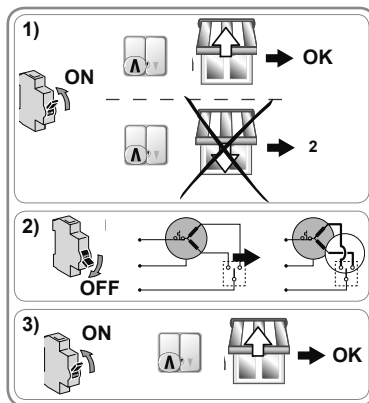

2. 3. 2. Definição dos fins de curso

 Utilizar o cabo de regulação universal 9015971 (de acordo com as instruções descritas no guia correspondente para a ligação), ou utilizar um interruptor com botão duplo sem bloqueio.

O fim de curso alto é regulado automaticamente, enquanto que o fim de curso baixo deve ser regulado.

Regulação de fim de curso baixo

- 1) Premir os botões "Cima" e "Baixo" até o estore se movimentar.
- 2) Premir o botão "Cima" até o estore se movimentar.
- 3) Colocar o estore na posição de fim de curso baixo pretendida.
 - Se necessário, ajustar a posição do estore com os botões "Cima" ou "Baixo".
- 4) Prima ligeiramente o botão "Cima" e após um segundo prima o botão "Cima" até o estore se movimentar.
- 5) Premir os botões "Cima" e "Baixo" até o estore se movimentar.
 - ▶ A posição de fim de curso baixo fica registada.

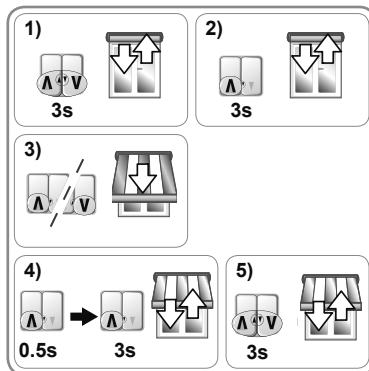

2. 4. SUGESTÕES E CONSELHOS DE INSTALAÇÃO

2. 4. 1. Perguntas sobre o Orea WT?

Problemas	Causas possíveis	Soluções
O estore roda para o sentido errado.	A ligação eléctrica não está correcta.	Verificar a ligação eléctrica e modificá-la, se necessário.
O estore não funciona.	A ligação eléctrica não está correcta.	Verificar a ligação eléctrica e modificá-la, se necessário.
	A motorização está quente.	Aguardar até que a motorização arrefeça.
	O ponto de comando não é compatível.	Verificar a compatibilidade e substituir o ponto de comando, se necessário.
O estore pára demasiado cedo.	O estore é submetido a fricção nas suas deslocações: fricção ao nível das corredeiras, da caixa, interferência entre o tubo de enrolamento e a motorização, etc.	Controlar a instalação do estore e corrigir as eventuais fricções. Se o problema persistir, reponha a configuração de origem da motorização.
	A motorização foi instalada num novo estore.	Reponha a configuração de origem da motorização, consulte o capítulo "Repor a configuração de origem".
O estore não pára no fim de curso baixo.	As fixações utilizadas não estão adaptadas.	Verificar se o estore está fixado ao tubo de enrolamento com as ligações inflexíveis.
O estore não pára no fim de curso alto.	O sistema de bloqueio do estore na posição alta não está adaptado.	Verificar se o estore está equipado com batentes aparafusados na lâmina final, com batentes fixos ou amovíveis integrados nas corredeiras ou com uma lâmina final com função de batente.

2. 4. 2. Nova definição dos fins de curso

 Utilizar o cabo de regulação universal 9015971 (de acordo com as instruções descritas no guia correspondente para a ligação), ou utilizar um interruptor com botão duplo sem bloqueio.

Nova regulação de fim de curso baixo

 Neste modo, existe um tempo de resposta entre o ponto de comando e a reacção do produto portador.

- Colocar o estore no fim de curso baixo.
- Premir o botão "Baixo" pressionando cerca de 5 segundos.
- Aguardar 2 segundos.
- Premir o botão "Baixo" até o estore se movimentar.
- Repetir 4 vezes a etapa 3, a seguir a etapa 4.
 - A última movimentação é rápida.
- Colocar o estore na posição de fim de curso baixo pretendida.
- Prima brevemente o botão "Cima".

 Se o estore reagir, passar para a etapa 6.

- Aguardar 2 segundos.
- Premir o botão "Cima" até o estore se movimentar.
 - A nova posição de fim de curso baixo fica registada.

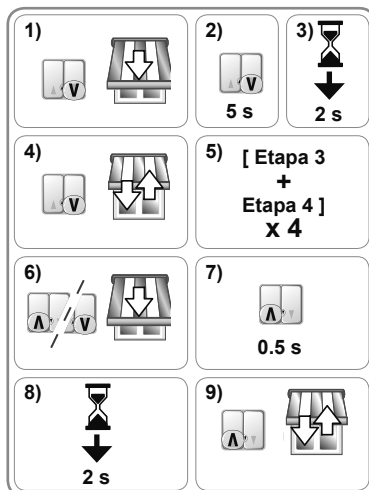

2. 4. 3. Funções avançadas

 Contactar o fabricante do produto motorizado antes de qualquer utilização destas funções, para validar a compatibilidade da sua instalação.

Função "Detecção de obstáculos"

Esta função permite aumentar ou diminuir a sensibilidade de detecção de obstáculos da caixa do estore em três limites (forte-médio-fraco).

Por defeito, a motorização é posicionada na fábrica no nível médio.

 Antes de começar o procedimento de regulação, posicione o estore a uma altura mínima.

Para accionar esta função:

- 1) Premir os botões "Cima" e "Baixo" até o estore se movimentar.
- 2) Premir os botões "Cima" ou "Baixo" até o estore se movimentar para ajustar o nível de detecção de obstáculos.
 - a) Um movimento curto indica o nível médio de detecção de obstáculos.
 - b) Um movimento longo indica o nível fraco ou o nível forte de detecção de obstáculos.
- 3) Premir os botões "Cima" e "Baixo" até o estore se movimentar.
 - ▶ O último nível foi guardado.

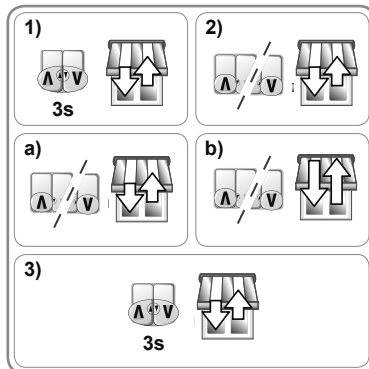

2. 4. 4. Repor a configuração de origem

 Utilizar o cabo de regulação universal 9015971 (de acordo com as instruções descritas no guia correspondente para a ligação), ou utilizar um interruptor com botão duplo sem bloqueio.

- Premir ao mesmo tempo o botão "Cima" e o botão "Baixo" do cabo de regulação ou do interruptor com botão duplo sem bloqueio até que o estore efectue um primeiro e depois um segundo movimento.
 - A configuração de origem da motorização é novamente reposta.

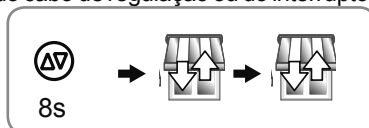

3. UTILIZAÇÃO E MANUTENÇÃO

Esta motorização não necessita de manutenção.

3. 1. SUBIDA E "DESCIDA" DO ESTORE

- 1) Premir o botão "Cima":
 - O estore sobe e pára automaticamente no batente alto.
- 2) Premir o botão "Baixo":
 - O estore desce e pára automaticamente no batente baixo.

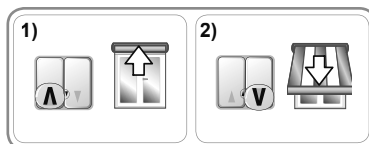

3. 2. FUNÇÃO STOP

3. 2. 1. Com um interruptor com botão duplo sem bloqueio

O produto motorizado está em movimento.

- Premir ao mesmo tempo os botões "Cima" "Baixo" do ponto de comando: o produto motorizado pára automaticamente.

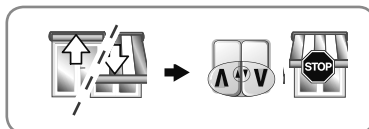

3. 2. 2. Com um interruptor com botão duplo com bloqueio

- 1) O produto motorizado sobe.
 - Premir o botão "Cima" do ponto de comando: o produto motorizado pára automaticamente.
- 2) O produto motorizado desce.
 - Premir o botão "Baixo" do ponto de comando: o produto motorizado pára automaticamente.

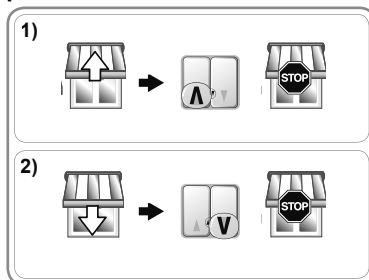

4. SUGESTÕES E CONSELHOS DE UTILIZAÇÃO

Perguntas sobre o Orea WT?

Problemas	Causas possíveis	Soluções
O estore não funciona.	A motorização está quente.	Aguardar até que a motorização arrefeça.

5. ESPECIFICAÇÕES TÉCNICAS

Alimentação	230 V ~ 50 Hz
Temperatura de utilização	- 20 °C a + 60 °C
Grau de protecção	IP 44
Isolamento eléctrico	Classe I

CE Pela presente, a Somfy SAS, F-74300 CLUSES declara que o motor abrangido por estas instruções, marcado para ser alimentado a 230V~50Hz e utilizado como indicado nas mesmas, está conforme as exigências essenciais das Directivas Europeias aplicáveis e, em particular, da Directiva de Máquinas **2006/42/CE** e da Directiva CEM **2014/30/UE**.

O texto completo da declaração de conformidade da UE está disponível em www.somfy.com/ce.

Christian Rey, responsável pelas homologações, agindo em nome do Director da Actividade, Cluses, 04/2016.

ΑΥΘΕΝΤΙΚΕΣ ΟΔΗΓΙΕΣ

Αυτές οι οδηγίες εφαρμόζονται σε κάθε ηλεκτροκίνηση με Orea 50 WT, Orea 50 WT RH και Orea 60 WT, ανεξάρτητα από το συνδυασμό ροπή/ταχύτητας.

ΠΕΡΙΕΧΟΜΕΝΑ

1. Προκαταρκτικές πληροφορίες	57	3. Λειτουργία και συντήρηση	63
1. 1. Πεδίο εφαρμογής	57	3. 1. Ανοδος και κάθοδος των περσίδων	63
1. 2. Ευθύνη	57	3. 2. Λειτουργία ΣΤΟΠ	63
2. Εγκατάσταση	58	4. Συμβουλές για τη λειτουργία	63
2. 1. Συναρμολόγηση	58	5. Τεχνικές πληροφορίες	63
2. 2. Συνδεσμολογία	59		
2. 3. Έναρξη λειτουργίας	60		
2. 4. Συμβουλές για την εγκατάσταση	61		

Το Orea WT είναι δυνατόν να συναρμολογηθεί από τη δεξιά ή την αριστερή πλευρά. Ελέγχεται από μία εντολή τύπου διακόπτη σταθερής ή στιγμιαίας θέσης.

1. ΠΡΟΚΑΤΑΡΚΤΙΚΕΣ ΠΛΗΡΟΦΟΡΙΕΣ

1. 1. ΠΕΔΪΟ ΕΦΑΡΜΟΓΗΣ

Τα προϊόντα ηλεκτροκίνησης Orea 50, Orea 50 RH και Orea 60 έχουν σχεδιαστεί για όλους τους τύπους εξωτερικών περσίδων με σύστημα κασέτας , και τηρούν τουλάχιστον μία από τις ακόλουθες προϋποθέσεις:

- Η διαχείριση του προϊόντος ηλεκτροκίνησης ελέγχεται από εντολή σταθερού σημείου (ασύρματα ή ενσύρματα) (βλ. το έγγραφο **Οδηγίες Ασφαλείας** που εσωκλείεται).
- Η ζώνη σύνθλιψης ή διάτμησης βρίσκεται σε μέγιστο ύψος 2,50 m από το έδαφος ή από κάθε επίπεδο με μόνιμη πρόσβαση.
- Οι τέντες διαθέτουν εξάρτημα ασφαλείας που εμποδίζει κάθε επαφή με τη ζώνη διάτμησης ή σύνθλιψης (εξάρτημα ασφαλείας που δεν αποσυναρμολογείται δίχως εργαλεία).

1. 2. ΕΥΘΥΝΗ

Προτού εγκαταστήσετε και χρησιμοποιήσετε τον ηλεκτροκίνητο μηχανισμό διαβάστε προσεκτικά τις οδηγίες. Πέραν των οδηγιών που περιγράφονται σε αυτές τις σημειώσεις, τηρήστε επίσης τις αναλυτικές οδηγίες που επισυνάπτονται σε αυτό το αρχείο **Οδηγίες ασφαλείας**.

Ο ηλεκτροκίνητος μηχανισμός πρέπει να τοποθετηθεί από επαγγελματία της ηλεκτροκίνησης και των αυτοματισμών οικιακής χρήσης σύμφωνα με τις οδηγίες και τους κανονισμούς που ισχύουν στη χώρα εγκατάστασης.

Απαγορεύεται οποιαδήποτε χρήση του ηλεκτρικού μηχανισμού πέραν του πεδίου εφαρμογής όπως αυτό περιγράφεται ανωτέρω. Σε τέτοια χρήση αποκλείεται κάθε ευθύνη της Somfy και καθίσταται άκυρη η εγγύηση, εξίσου και στη μη συμμόρφωση με τις οδηγίες και το επισυναπτόμενο αρχείο **Οδηγίες ασφαλείας**.

Μετά την τοποθέτηση ο εγκαταστάτης οφείλει να ενημερώσει τους πελάτες του για τις συνθήκες χρήσης και συντήρησης του ηλεκτρικού μηχανισμού και να τους παρέχει οδηγίες χρήσης και συντήρησης καθώς και το επισυναπτόμενο αρχείο **Οδηγίες ασφαλείας**. Κάθε επέμβαση που αφορά Υπηρεσία Εξυπηρέτησης Μετά την Πώληση απαιτεί την παρέμβαση επαγγελματία της ηλεκτροκίνησης και των αυτοματισμών οικιακής χρήσης.

Εάν παρουσιαστεί οποιαδήποτε αμφιβολία κατά τη διάρκεια της εγκατάστασης συμβουλευτείτε τον εκπρόσωπο της Somfy ή επισκεφτείτε την ιστοσελίδα www.somfy.com.



Προειδοποίηση ασφαλείας!







Προσοχή!





Πληροφορία

2. ΕΓΚΑΤΑΣΤΑΣΗ

-  Αυτές οι οδηγίες **είναι υποχρεωτικές** για τον επαγγελματία της ηλεκτροκίνησης και των αυτοματισμών οικιακής χρήσης.
-  Προσοχή ώστε να μην υποστεί πτώση, κραδασμό, διάτρηση ή βύθιση σε υγρό.
-  Τοποθετήστε ένα μεμονωμένο σημείο ελέγχου για κάθε ηλεκτρικό μηχανισμό.
-  Μη συνδέετε ποτέ 2 σημεία ελέγχου στον ίδιο κινητήρα.
-  Επιβεβαιώστε τη συμβατότητα σε περίπτωση χρήσης αυτού του κινητήρα με σύστημα bus (π.χ.: σύστημα "KNX").

2. 1. ΣΥΝΑΡΜΟΛΟΓΗΣΗ

-  Ελέγξτε ότι οι περσίδες και τα εξαρτήματά τους έχουν ορθή στήριξη.
 -  Σιγουρευτείτε ότι ο ηλεκτρικός μηχανισμός που χρησιμοποιήθηκε είναι ο κατάλληλος για το μέγεθος των περσίδων ώστε να αποφευχθεί κίνδυνος ζημίας στις περσίδες και/ή στο προϊόν Somfy.
-  Για πληροφορίες ως προς τη συμβατότητα του ηλεκτρικού μηχανισμού περσίδων και των εξαρτημάτων απευθυνθείτε στον κατασκευαστή των περσίδων ή στη Somfy.

2. 1. 1. Προετοιμασία ηλεκτροκίνησης

 **Orea 50 WT** : Σιγουρευτείτε ότι η εσωτερική διάμετρος του άξονα είναι μεγαλύτερη ή ίση με 47 mm.

 **Orea 60 WT** : Σιγουρευτείτε ότι η εσωτερική διάμετρος του άξονα είναι μεγαλύτερη ή ίση με 60 mm.

- 1) Συναρμολογήστε τα εξαρτήματα που απαιτούνται για την ηλεκτροκίνηση μέσα στον κυλινδρικό άξονα:
 - Είτε μόνο τη ρόδα (A) στον ηλεκτρικό μηχανισμό.
 - Είτε την κορώνα (B) και τη ρόδα (C) πάνω στον ηλεκτρικό μηχανισμό.
- 2) Μετρήστε το μήκος (L1) μεταξύ του εσωτερικού άκρου της κεφαλής του μηχανισμού και του τέλους της ρόδας.

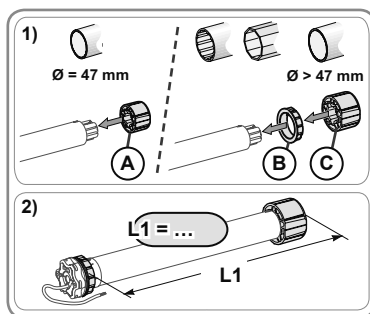

2. 1. 2. Προετοιμασία άξονα

 Εγκαταστήστε ένα μοτέρ Orea WT στον κυλινδρικό άξονα ελάχιστου πάχους 0,5 mm η εσωτερική επιφάνεια του οποίου είναι λεία (χωρίς συγκολλήσεις, πτυχώσεις ή αναδιπλώσεις κ.τ.λ. στο εσωτερικό του άξονα).

- 1) Κόψτε τον άξονα περιέλιξης στο επιθυμητό μήκος ανάλογα με το προϊόν που θα ηλεκτροκινήσει.
- 2) Αφαιρέστε όλα τα γρέζια.
- 3) Για να λειάνετε τους άξονες κόψτε μία εγκοπή στις ακόλουθες διαστάσεις:
 - **Orea 50 WT** : (D) = 4 mm ; (E) = 28 mm.
 - **Orea 60 WT** : (D) = 8 mm ; (E) = 35 mm.

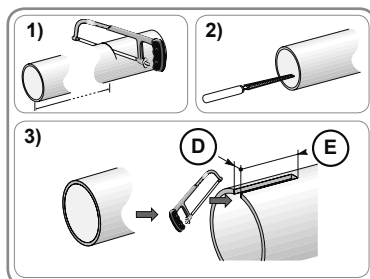

2. 1. 3. Συναρμολόγηση κινητήρα - σωλήνα

- 1) Τοποθετήστε τον μηχανισμό κίνησης μέσα στον σωλήνα περιτύλιξης. Για λείους άξονες στο εσωτερικό, τοποθετήστε την εγκοπή στο προεξέχον τμήμα της κορώνας.

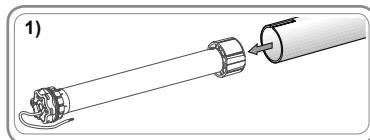

2) Η ρόδα θα πρέπει να τοποθετηθεί παράλληλα με τον σωλήνα περιτύλιξης:

- Είτε στερεώνοντας τον σωλήνα περιτύλιξης επάνω στη ρόδα με 4 βίδες τύπου Parker διαμέτρου 5 mm ή με 4 ατσάλινα πριτσίνια POP διαμέτρου 4,8 mm τοποθετημένα σε απόσταση 5 mm έως 15 mm από το εξωτερικό άκρο της βίδας, ανεξαρτήτως του είδους του σωλήνα περιτύλιξης.



Οι βίδες και τα πριτσίνια POP πρέπει να στερεώνονται μόνο πάνω στη ρόδα και όχι στον κινητήρα.

- Η χρησιμοποίητάς εμπλοκή ρόδας, για μη λείους άξονες.

3) Προσαρμόστε το άκρο του άξονα στον άξονα περιέλιξης.

2. 1. 4. Συναρμολόγηση του συνόλου άξονας – μηχανισμός ηλεκτροκίνησης

2. 1. 4. 1. Μηχανισμός ηλεκτροκίνησης με αστερόσχημη κεφαλή

- 1) Τοποθετήστε τη διάταξη άξονα-μηχανισμού ηλεκτροκίνησης στη βάση στήριξης (F).
- 2) Τοποθετήστε τη διάταξη άξονα-μηχανισμού ηλεκτροκίνησης στη βάση κεφαλής του μηχανισμού ηλεκτροκίνησης (G). Ανάλογα με τον τύπο στήριξης, στερεώστε το δακτύλιο συγκράτησης στη θέση του (H). Για τους μηχανισμούς ηλεκτροκίνησης ≥ 85 Nm, με δακτύλιο συγκράτησης, χρησιμοποιήστε οπωσδήποτε το δακτύλιο συγκράτησης με δυνατότητα ασφάλισης (I).

2. 1. 4. 2. Μηχανισμός ηλεκτροκίνησης με στρογγυλή κεφαλή

- 1) Στερεώστε τη βάση στην κεφαλή του μηχανισμού ηλεκτροκίνησης και, στη συνέχεια, την κινητή παρειά.
- 2) Τοποθετήστε τη διάταξη άξονα-μηχανισμού ηλεκτροκίνησης-κινητών παρειών στο περίβλημα.

2. 2. ΣΥΝΔΕΣΜΟΛΟΓΙΑ

Τα καλώδια που διέρχονται διά μέσου ενός μεταλλικού εσωτερικού τοιχώματος πρέπει να προστατεύονται και να μονώνονται με επένδυση ή περίβλημα.

Ασφαλίστε τα καλώδια για να αποφευχθεί η όποια επαφή με τα κινούμενα μέρη.

Εάν ο ηλεκτρικός μηχανισμός χρησιμοποιείται σε εξωτερικό χώρο καθώς και εάν το καλώδιο τροφοδοσίας ρεύματος είναι τύπου H05-VVF τοποθετήστε το καλώδιο σε ένα αγωγό ανθεκτικό σε UV, π.χ. σε κανάλι.

Το καλώδιο μετάδοσης κίνησης είναι αφαιρούμενο. Σε περίπτωση ζημίας αντικαθίσταται με ίδιο.

Διατηρήστε το καλώδιο τροφοδοσίας σε προσβάσιμο σημείο ώστε να μπορεί να αντικατασταθεί εύκολα.

Κάνετε πάντα ένα βρόχο στο καλώδιο τροφοδοσίας για να αποτρέπει την διείσδυση νερού στον ηλεκτρικό μηχανισμό.

- Απενεργοποιήστε την παροχή ρεύματος.
- Συνδέστε τον κινητήρα σύμφωνα με τις παρακάτω πληροφορίες:

Καλώδιο			
Ουδέτερο (N)	Φάση (L1)	Φάση (L2)	Γείωση (⏚)
Μπλε	Καφέ	Μαύρο	Πρασινοκίτρινο

230 V ~ 50 Hz

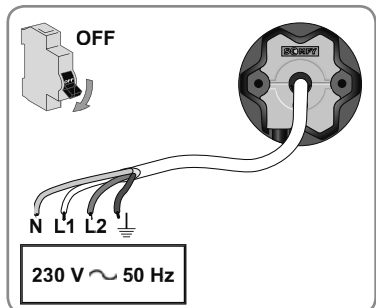
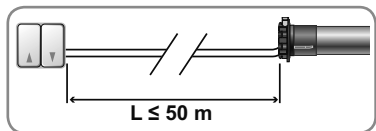
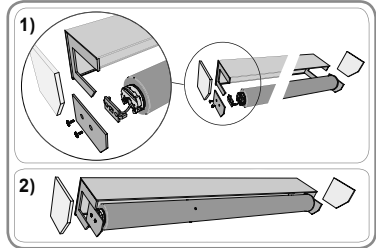
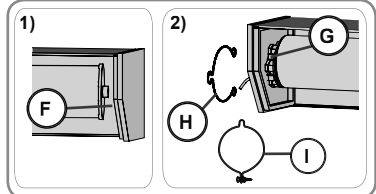
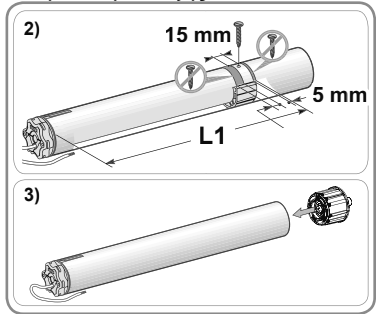

2. 3. ΉΝΑΡΞΗ ΛΕΙΤΟΥΡΓΙΑΣ

2. 3. 1. Έλεγχος κατεύθυνσης περιστροφής

- 1) Επαναφέρετε το ρεύμα.
 - Πατήστε το κουμπί "Πάνω" στο σημείο ελέγχου:
 - Εάν οι περσίδες ανεβαίνουν πάνω η συνδεσμολογία είναι σωστή και η θέση σε λειτουργία έχει ολοκληρωθεί.
 - Εάν οι περσίδες κατεβαίνουν κάτω, προχωρήστε στο επόμενο βήμα.
- 2) Κάνετε διακοπή ρεύματος.
 - Αντιστρέψτε το καφέ καλώδιο και το μαύρο καλώδιο που συνδέονται στο σημείο ελέγχου.
- 3) Επαναφέρετε το ρεύμα.
 - Πατήστε το κουμπί "Πάνω" για να ελέγξετε την κατεύθυνση περιστροφής.

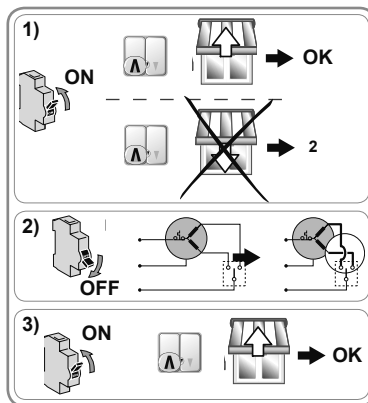

2. 3. 2. Ρύθμιση τερματικών ορίων

Χρησιμοποιήστε το καλώδιο καθολικής ρύθμισης 9015971 (ακολουθήστε τις οδηγίες που περιγράφονται στο αντίστοιχο εγχειρίδιό του για τη σύνδεση) ή χρησιμοποιήστε έναν διακόπτη με διπλό κουμπί χωρίς ασφάλιση.

Η τερματική διαδρομή άνω σημείου ρυθμίζεται αυτόματα μετά τη ρύθμιση της τερματικής διαδρομής κάτω σημείου.

Ρύθμιση τερματικής διαδρομής κάτω σημείου

- 1) Πατήστε τα κουμπιά "Πάνω" και "Κάτω" έως ότου οι περσίδες κινηθούν πίσω και μπρος.
- 2) Πατήστε το κουμπί "Πάνω" έως ότου οι περσίδες κινηθούν πίσω - μπρος.
- 3) Τοποθετήστε τις περσίδες στο κατώτερο επιθυμητό σημείο.
 - Εάν είναι απαραίτητο, ρυθμίστε τη θέση των περσίδων χρησιμοποιώντας τα κουμπιά "Πάνω" ή "Κάτω".
- 4) Πατήστε στιγμιαία το κουμπί "Πάνω" και μετά ξαναπατήστε το έως ότου οι περσίδες κινηθούν πίσω και μπρος.
- 5) Πατήστε τα κουμπιά "Πάνω" και "Κάτω" έως ότου οι περσίδες κινηθούν πίσω και μπρος.
 - ▶ Η θέση τερματικής διαδρομής κάτω σημείου έχει προγραμματιστεί.

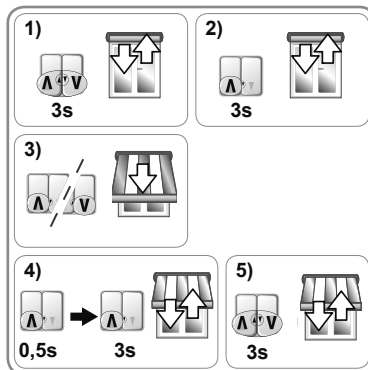

2. 4. ΣΥΜΒΟΥΛΕΣ ΓΙΑ ΤΗΝ ΕΓΚΑΤΑΣΤΑΣΗ

2. 4. 1. Ερωτήσεις σχετικά με το Orea WT;

Προβλήματα	Πιθανά αίτια	Λύσεις
Οι περσίδες περιστρέφονται προς τη λάθος κατεύθυνση.	Η συνδεσμολογία είναι λανθασμένη.	Ελέγξτε την συνδεσμολογία και τροποποιήστε όπου απαιτείται.
Οι περσίδες δεν λειτουργούν.	Η συνδεσμολογία είναι λανθασμένη.	Ελέγξτε την συνδεσμολογία και τροποποιήστε όπου απαιτείται.
	Η λειτουργία υπερθέρμανσης έχει ενεργοποιηθεί.	Αναμείνατε μέχρι να κρυώσει.
	Το σημείο ελέγχου δεν είναι συμβατό.	Ελέγξτε τη συμβατότητα και αντικαταστήστε το σημείο εντολής εάν απαιτείται.
Οι περσίδες σταματούν πολύ σύντομα.	Οι περσίδες συναντούν τριβή καθώς κινούνται: τριβή στους οδηγούς και στην κασέτα, παρεμπόδιση μεταξύ της περιέλιξης του άξονα και της γλίστρας, κλπ.	Ελέγξτε την εγκατάσταση των περσίδων και διορθώστε τα πιθανά σημεία τριβών. Εάν το πρόβλημα παραμένει, επαναφέρετε τον ηλεκτρικό μηχανισμό στην αρχική διαμόρφωση.
	Ο ηλεκτρικός μηχανισμός έχει τοποθετηθεί σε νέες περσίδες.	Επαναφέρετε τον ηλεκτρικό μηχανισμό στην αρχική διαμόρφωση (ανατρέξτε στην ενότητα με τίτλο "Αποκαθιστώντας την αρχική διαμόρφωση").
Οι περσίδες δεν σταματούν στο κατώτερο τερματικό σημείο.	Τα στηρίγματα που χρησιμοποιήθηκαν είναι ακατάλληλα.	Ελέγξτε ότι οι περσίδες είναι ασφαλισμένες στην περιέλιξη άξονα με άκαμπτους συνδέσμους.
Οι περσίδες δεν σταματούν στο ανώτερο τερματικό σημείο.	Το σύστημα ασφάλισης των περσίδων στην πάνω θέση δεν ενδείκνυται.	Ελέγξτε ότι οι περσίδες διαθέτουν στοπ βιδωμένα στο τελικό έλασμα, σταθερά ή αποσπώμενα που ενσωματώνονται στις ράγες του οδηγού ή ένα τελικό έλασμα λειτουργεί ως στοπ.

2. 4. 2. Επαναρύθμιση τερματικών

 Χρησιμοποιήστε καλώδιο 9015971 (ακολουθήστε τις οδηγίες που περιγράφονται στο εγχειρίδιο για τη σύνδεση) ή χρησιμοποιήστε ένα διπλό διακόπτη μπουτόν χωρίς ασφάλιση.









Επαναρύθμιση του κατώτερου τερματικού ορίου

 Σε αυτή τη λειτουργία, υπάρχει χρόνος απόκρισης μεταξύ ενεργοποίησης του σημείου ελέγχου και της αντίδρασης από το τελικό προϊόν.

- 1) Τοποθετήστε τις περσίδες στο κατώτερο όριο.
- 2) Πατήστε το κουμπί "Κάτω" για 5 δευτερόλεπτα περίπου.
- 3) Περιμένετε για 2 δευτερόλεπτα.
- 4) Πατήστε το κουμπί "Κάτω" έως ότου οι περσίδες κινηθούν πίσω - μπρος.
- 5) Επαναλάβετε 4 φορές τα βήματα 3 και 4.
 - Η τελευταία παλινδρομική κίνηση είναι σύντομη.
- 6) Τοποθετήστε τις περσίδες στο κατώτερο επιθυμητό σημείο.
- 7) Πατήστε στιγμιαία το κουμπί "Πάνω".

 Εάν οι περσίδες αντιδράσουν, επαναλάβετε το βήμα 6.

- 8) Περιμένετε για 2 δευτερόλεπτα.
- 9) Πατήστε το κουμπί "Πάνω" έως ότου οι περσίδες κινηθούν πίσω - μπρος.
 - ▶ Η νέα θέση κατώτερου ορίου έχει προγραμματιστεί.

1)  5 s	2)  5 s	3)  2 s
4)  5 s	5) [Βήμα 3 + Βήμα 4] x 4	
6)  5 s	7)  0,5 s	
8)  2 s	9)  5 s	

2. 4. 3. Προηγμένες λειτουργίες

 Επικοινωνήστε με τον κατασκευαστή του προϊόντος ηλεκτροκίνησης, προτού χρησιμοποιήσετε αυτές τις λειτουργίες προκειμένου να επαληθεύσετε τη συμβατότητά τους με την εγκατάστασή σας.

Λειτουργία "Ανίχνευση εμποδίου"

Αυτή η λειτουργία επιτρέπει την αύξηση ή τη μείωση της ευαισθησίας ανίχνευσης εμποδίου από την κασέτα των περσίδων σε 3 επίπεδα (υψηλή-μεσαία-χαμηλή).

Από προεπιλογή, ο μηχανισμός ηλεκτροκίνησης είναι ρυθμισμένος εργοστασιακά στο μεσαίο επίπεδο.

 Προτού ξεκινήσετε τη διαδικασία ρύθμισης, τοποθετήστε τις περσίδες σε ενδιάμεση θέση.

Για να ενεργοποιήσετε αυτήν τη λειτουργία :

- 1) Πατήστε τα κουμπιά "Πάνω" και "Κάτω" έως ότου οι περσίδες κινηθούν πίσω και μπρος.
- 2) Πατήστε τα κουμπιά "Πάνω" ή "Κάτω" έως ότου οι περσίδες κινηθούν πίσω και μπρος, για να ρυθμίσετε το επίπεδο ανίχνευσης εμποδίου.
 - a) Η σύντομη κίνηση πίσω - μπρος υποδεικνύει το μεσαίο επίπεδο ανίχνευσης εμποδίου.
 - b) Η μεγαλύτερη κίνηση πίσω - μπρος υποδεικνύει τόσο το χαμηλό όσο και το υψηλό επίπεδο ανίχνευσης εμποδίου.
- 3) Πατήστε τα κουμπιά "Πάνω" και "Κάτω" έως ότου οι περσίδες κινηθούν πίσω και μπρος.
 - ▶ Το τελευταίο επίπεδο θα αποθηκευτεί.

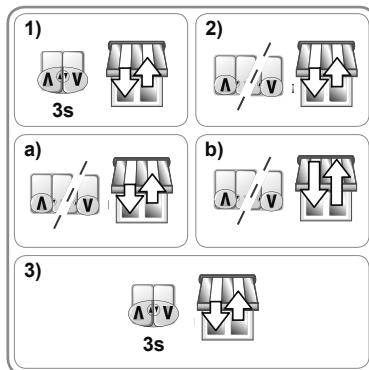

2. 4. 4. Αποκαθιστώντας την αρχική διαμόρφωση

 Χρησιμοποιήστε καλώδιο 9015971 (ακολουθήστε τις οδηγίες που περιγράφονται στο εγχειρίδιο για τη σύνδεση) ή χρησιμοποιήστε ένα διπλό διακόπτη μπουτόν χωρίς ασφάλιση.

- Πατήστε ταυτόχρονα το πλήκτρο "Πάνω" και "Κάτω" του ρυθμιστή ή του διπλού διακόπτη μπουτόν χωρίς ασφάλιση μέχρι το ρολό να κινηθεί πίσω – μπρος μία φορά και μετά μία δεύτερη.
 - Ο ηλεκτρικός μηχανισμός είναι εκ νέου σε αρχική διαμόρφωση.

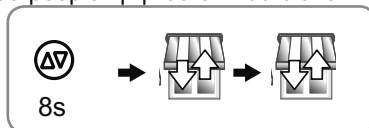

3. ΛΕΙΤΟΥΡΓΙΑ ΚΑΙ ΣΥΝΤΗΡΗΣΗ

Αυτός ο ηλεκτρικός μηχανισμός δεν απαιτεί καμία συντήρηση.

3. 1. ΑΝΟΔΟΣ ΚΑΙ ΚΑΘΟΔΟΣ ΤΩΝ ΠΕΡΣΪΔΩΝ

1) Πατήστε το κουμπί "Πάνω":

- Οι περσίδες ανεβαίνουν και αυτόματα σταματούν στο άνω σημείο.

2) Πατήστε το κουμπί "Κάτω":

- Οι περσίδες κατεβαίνουν και αυτόματα σταματούν στο κάτω σημείο.

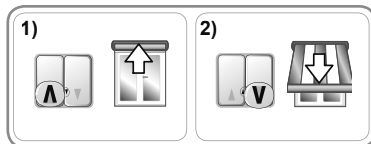

3. 2. ΛΕΙΤΟΥΡΓΙΑ ΣΤΟΠ

3. 2. 1. Με έναν διπλό διακόπτη μπουτόν χωρίς ασφάλιση

Το προϊόν ηλεκτροκίνησης βρίσκεται σε κίνηση.

- Πατήστε ταυτόχρονα τα κουμπιά "Πάνω" και "Κάτω" του σημείου ελέγχου: το προϊόν ηλεκτροκίνησης σταματά αυτόματα.

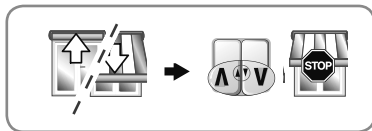

3. 2. 2. Με ένα διακόπτη διπλής πίεσης με κλειδί

1) Το προϊόν ηλεκτροκίνησης κινείται προς την άνοδο.

- Πατήστε το κουμπί "Πάνω" στο σημείο ελέγχου: το προϊόν ηλεκτροκίνησης σταματά αυτόματα.
- 2) Το προϊόν ηλεκτροκίνησης κινείται προς την κάθοδο.
- Πατήστε το κουμπί "Κάτω" στο σημείο ελέγχου: το προϊόν ηλεκτροκίνησης σταματά αυτόματα.

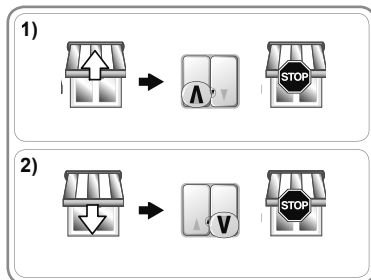

4. ΣΥΜΒΟΥΛΕΣ ΓΙΑ ΤΗ ΛΕΙΤΟΥΡΓΙΑ

Ερωτήσεις σχετικά με το Orea WT;

Προβλήματα	Πιθανά αίτια	Λύσεις
Οι περσίδες δεν λειτουργούν.	Η λειτουργία υπερθέρμανσης έχει ενεργοποιηθεί.	Αναμείνατε μέχρι να κρυώσει.

5. ΤΕΧΝΙΚΕΣ ΠΛΗΡΟΦΟΡΙΕΣ

Τροφοδοσία ηλεκτρικού ρεύματος	230 V ~ 50 Hz
Θερμοκρασία χρήσης	- 20°C έως + 60°C
Δείκτης προστασίας	IP 44
Ηλεκτρική μόνωση	Class I

 Με την παρούσα, η Somfy SAS, F-74300 CLUSES δηλώνει ως κατασκευαστής ότι ο μηχανισμός που καλύπτεται από αυτές τις οδηγίες, εφόσον φέρει σήμανση για τροφοδοσία 230V~50Hz και χρησιμοποιείται με τον τρόπο που υποδεικνύεται στις παρούσες οδηγίες, συμμορφώνεται με τις ουσιώδεις απαιτήσεις των εφαρμοζόμενων ευρωπαϊκών οδηγιών και ειδικότερα με την οδηγία **2006/42/EK** για τις μηχανές και την οδηγία ΗΜΣ **2014/30/ΕΕ**.

Το πλήρες κείμενο της δήλωσης συμμόρφωσης με την ΕΕ διατίθεται στην ιστοσελίδα www.somfy.com/ce.

Ο Christian Rey, υπεύθυνος εγκρίσεων, ο οποίος ενεργεί για λογαριασμό του Διευθυντή Τομέα, Cluses, 04/2016.

ORIGINAL BRUGSANVISNING

Denne brugsanvisning gælder for alle Orea 50 WT, Orea 50 WT RH og Orea 60 WT-motorenheder uanset drejningsmoment/hastighed.

INDHOLD

1. Forudgående oplysninger	65	3. Anvendelse og vedligeholdelse	71
1. 1. Anvendelsesområde	65	3. 1. Op- og nedrulning af markisen	71
1. 2. Erstatningsansvar	65	3. 2. STOP-funktion	71
2. Installation	66	4. Tip og anbefalinger til brugen	71
2. 1. Montering	66	5. Tekniske data	71
2. 2. Kabelføring	67		
2. 3. Ibrugtagning	68		
2. 4. Tip og anbefalinger til installation	69		

Orea WT kan installeres både til højre og til venstre. Den betjenes ved hjælp af et styringspunkt med omskifter med fast eller midlertidig omskifter.

1. FORUDGÅENDE OPLYSNINGER

1. 1. ANVENDELSESOMRÅDE

Orea 50, Orea 50 RH og Orea 60-motorenhederne er beregnet til at motorisere alle typer kassettemarkiser  under overholdelse af mindst en af følgende betingelser:

- Det motoriserede produkt styres af et styringspunkt ved at holde knappen trykket nede (trådløst eller kabelforbundet), (se vedlagte **Sikkerhedsforskrifter**).
- Sammenrulningsområdet eller sammenfoldningsområdet befinder sig mindst 2,50 m over gulvet eller på ethvert niveau med permanent adgang.
- Markisen er udstyret med en sikkerhedsanordning, som forhindrer enhver kontakt med sammenrulningsområdet eller sammenfoldningsområdet (en sikkerhedsanordning som ikke kan åbnes uden værktøjer).

1. 2. ERSTATNINGSANSVAR

Læs denne installationsvejledning grundigt, før motorenheden installeres og tages i brug. Det er vigtigt at overholde de detaljerede instruktioner i de vedlagte **Sikkerhedsforskrifter** foruden instruktionerne i denne vejledning.

Motorenheden skal installeres af en autoriseret motoriserings- og automatiseringsinstallatør i overensstemmelse med Somfys instruktioner og gældende lovgivning i bruglandet.

Al anden anvendelse af motorenheden end den, der er beskrevet ovenfor er forbudt. Hvis instruktionerne i denne installationsvejledning samt i de vedlagte **Sikkerhedsforskrifter** ikke følges, bortfalder Somfys ansvar og garanti.

Installatøren skal informere sine kunder om, hvordan motorenheden bruges og vedligeholdes, og han skal sørge for at udlevere brugs- og vedligeholdelsesvejledningen samt de vedlagte **Sikkerhedsforskrifter** efter installationen af motorenheden. Al servicearbejde på motorenheden skal foretages af en autoriseret motoriserings- og automatiseringsinstallatør.

Hvis du er i tvivl om installationen af motorenheden, eller hvis du har spørgsmål, er du velkommen til at kontakte din Somfy-repræsentant eller besøge os på www.somfy.com.

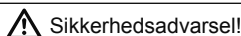

Sikkerhedsadvarsel!







Vigtigt!





Oplysning

2. INSTALLATION

-  Det er **meget vigtigt**, at den autoriserede motoriserings- og automatiseringsinstallatør følger instrukserne under installationen af motorenheden.
-  Motorenheden må aldrig tabes på gulvet, stødes, gennembøres eller sænkes ned i vand.
-  Installer et styringspunkt for hver motorenhed.
-  Slut aldrig 2 styringspunkter til den samme motor.
-  Kontroller at denne motor er kompatibel med en busteknologi såsom "KNX".

2. 1. MONTERING

-  Kontroller om markisen og dens udstyr er robust nok.
-  Sørg for, at den anvendte motorenhed passer til markisens størrelse for ikke at risikere at beskadige markisen og/eller Somfy-produktet.
-  Yderligere oplysninger om motorenhedens kompatibilitet med markisen og dens udstyr fås ved at rette henvendelse til fabrikanten af maskinen eller til Somfy.

2. 1. 1. Klargøring af motorenheden

 **Orea 50 WT:** Sørg for, at rørets indvendige diameter er mindst 47 mm.

 **Orea 60 WT:** Sørg for, at rørets indvendige diameter er mindst 60 mm.

- 1) Monter de elementer, der er nødvendige for at indføre motorenheden i spiralrøret:
 - Enten kun hjulet (A) på motorenheden.
 - Eller kransen (B) og hjulet (C) på motorenheden.
- 2) Mål længden (L1) mellem den indvendige kant på motorenhedens hoved og hjulets yderpunkt.

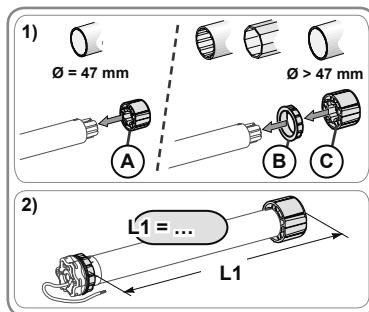

2. 1. 2. Klargøring af røret

 Installer en Orea WT-motorenhed i et spiralrør på minimum 0,5 mm med glat inderside: ingen sammensvejsninger, krympning, bøjning osv. inde i røret.

- 1) Afkort spiralrøret til den ønskede længde i forhold til den genstand, der skal motoriseres.
- 2) Slib enderne på spiralrøret, og fjern spåner.
- 3) Hvis røret er glat, skæres et indsnit med følgende mål:
 - **Orea 50 WT:** (D) = 4 mm; (E) = 28 mm.
 - **Orea 60 WT:** (D) = 8 mm; (E) = 35 mm.

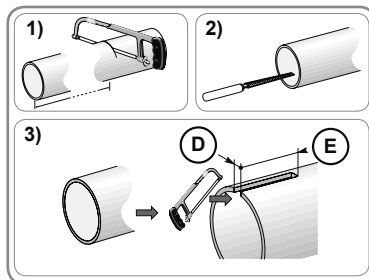

2. 1. 3. Samling af motorenhed - rør

- 1) Før motorenheden ind i spiralrøret. Sæt noten på kransens tap, hvis spiralrøret er glat indvendigt.

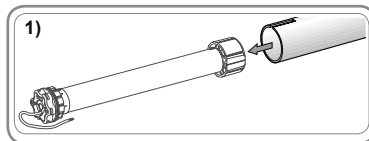

- 2) Hjulet skal være blokeret i spiralrøret:
- Enten ved at fastgøre spiralrøret på hjulet ved hjælp af 4 parkerskruer \varnothing 5 mm eller 4 popnitter i stål \varnothing 4,8 mm og placere det mellem 5 mm og 15 mm fra hjulets udvendige ende, uanset hvilket spiralrør, der anvendes.

 Skruerne eller popnitterne må ikke sættes fast på motorenheden, kun på hjulet.

- Enten ved hjælp af en hjulstopper ved rør, der ikke er glatte.
- 3) Sæt endestykket på spiralrøret.

2. 1. 4. Montering af rør og motorenhed samlet

2. 1. 4. 1. Motorenhed med stjerneformet hoved

- 1) Monter rør og motorenhed samlet på endestykket (F).
- 2) Monter rør og motorenhed samlet på motorenhedens endestykke (G). Afhængig af typen af endestykke skal der bruges en stopring (H). For motorer på ≥ 85 Nm med stopring skal der altid bruges en låsbar stopring (I).

2. 1. 4. 2. Motorenhed med rundt hoved

- 1) Sæt endestykket på motorhovedet og sæt derefter den løse flange fast.
- 2) Skub rør, motorenhed og de løse flanger sammen ind i kassen.

2. 2. KABELFØRING

 Kabler, der løber igennem en metalvæg, skal beskyttes og isoleres med en muffe eller en kabelkanal.

 Fastgør kablerne for at undgå enhver kontakt med den bevægelige del.

 Hvis motorenheden anvendes udenfor, og hvis forsyningskablet er af typen H05-VVF, skal kablet installeres i en kabelrende, der er beskyttet mod solens UV-stråler.

 Kablet og motorenheden kan afmonteres. Hvis det er beskadiget, skal det udskiftes med et nyt, der er identisk med det brugte.

 Lad strømkablet til motorenheden være let tilgængeligt, hvis det skal udskiftes.

 Lav altid en løkke på strømkablet for at undgå, at der trænger vand ind i motorenheden!

- Sluk for strømforsyningen.
- Tilslut motorenheden som vist i nedenstående skema:

	Kabel			
	Nul (N)	Fase (L1)	Fase (L2)	Jord (\perp)
230 V ~ 50 Hz	Blå	Brun	Sort	Gul/grøn

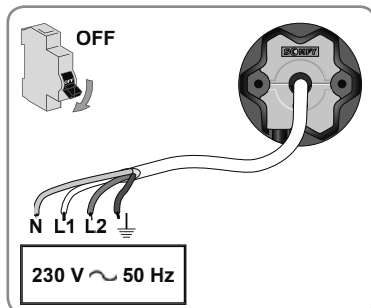
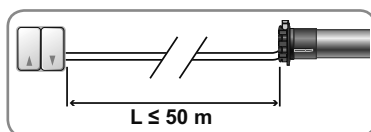
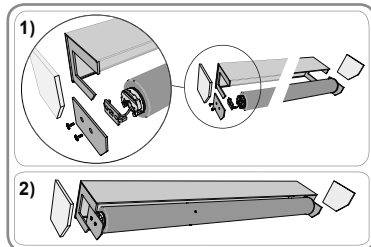
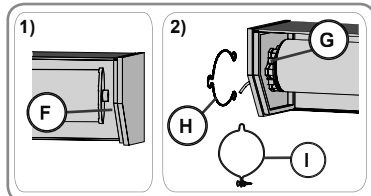
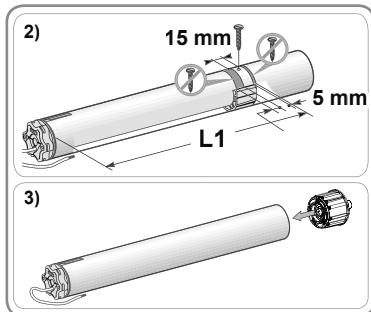

2. 3. IBRUGTAGNING

2. 3. 1. Kontrol af omdrejningsretning

- 1) Tænd for strømmen igen.
 - Tryk på knappen "Op" på styringspunktet:
 - Hvis markisen går op, sidder kablerne som de skal, og den er derfor klar til brug.
 - Hvis markisen går ned, skal du gå videre til næste trin.
- 2) Sluk for strømmen.
 - Byt om på den brune og den sorte fil, der er forbundet til styringspunktet.
- 3) Tænd for strømmen igen.
 - Tryk på tasten "Op" for at kontrollere omdrejningsretningen.

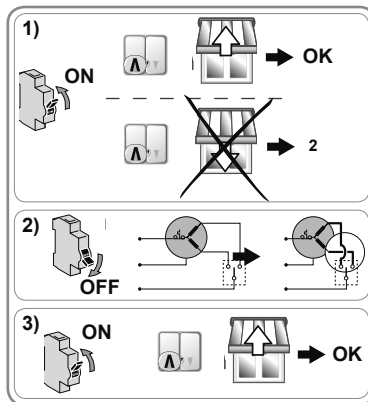

2. 3. 2. Indstilling af yderpositionerne

 Brug universalkablet 9015971 (følg den tilhørende vejledning til tilslutningen), eller brug en dobbelt stikkontakt uden lås.

Den øverste yderposition indstilles automatisk, mens den nederste yderposition skal indstilles manuelt.

Indstilling af nederste styringspunkt

- 1) Tryk på knapperne "Op" og "Ned", indtil markisen bevæger sig frem og tilbage.
- 2) Tryk på knappen "Op", indtil markisen bevæger sig frem og tilbage.
- 3) Placer markisen i den ønskede nederste yderposition.
 - Indstil markisen med knapperne "Op" og "Ned" efter behov.
- 4) Tryk kort på knappen "Op", tryk en gang til på knappen "Op", indtil markisen bevæger sig frem og tilbage.
- 5) Tryk på knapperne "Op" og "Ned", indtil markisen bevæger sig frem og tilbage.
 - ▶ Den nederste yderposition er gemt.

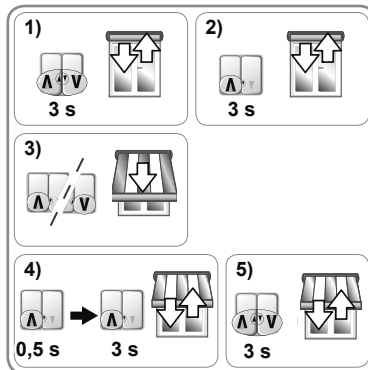

2. 4. TIP OG ANBEFALINGER TIL INSTALLATION

2. 4. 1. Spørgsmål vedrørende Orea WT?

Problemer	Mulige årsager	Løsninger
Markisen drejer i den forkerte retning.	Kablerne er forkert tilsluttet.	Kontroller kablerne, og ret eventuelt fejlen.
Markisen virker ikke.	Kablerne er forkert tilsluttet.	Kontroller kablerne, og ret eventuelt fejlen.
	Motorenheden er varm.	Lad motorenheden køle ned.
	Styringspunktet er ikke kompatibelt.	Kontroller kompatibiliteten, og udskift eventuelt styringspunktet.
Markisen standser for tidligt.	Der er gnidninger, når markisen er i bevægelse: gnidning ved skinnerne, i huset, der er interferens mellem spiralrøret og motorenheden osv.	Kontroller installationen af markisen, og afhjælp eventuelt gnidninger. Hvis problemet varer ved, skal motorenheden sættes tilbage til fabriksindstillingerne.
	Motorenheden er installeret i en ny markise.	Sæt motorenheden tilbage til fabriksindstillingerne (se kapitlet "Tilbage til fabriksindstilling").
Markisen stopper ikke, når den er nået til nederste yderposition.	De anvendte beslag passer ikke.	Kontroller, at markisen sidder fast til spiralrøret med beslag.
Markisen stopper ikke, når den er nået til øverste yderposition.	Markisens låseanordning i øverste yderposition passer ikke.	Kontroller, at markisen har stopanordninger, der er skruet fast til den sidste tremme, faste stopanordninger eller aftagelige stopanordninger inde i skinnerne, eller at den sidste tremme fungerer som stopanordning.

2. 4. 2. Ny Indstilling af yderpositionerne

 Brug universalkablet 9015971 (følg den tilhørende vejledning til tilslutningen), eller brug en dobbelt stikkontakt uden lås.

Ny indstilling af nederste yderposition

 I denne funktion er der en svartid mellem styringspunktet og det bærende produkt.

- Placer markisen i den nederste yderposition.
- Tryk på knappen "Ned" i ca. 5 sekunder.
- Vent i 2 sekunder.
- Tryk på knappen "Ned", indtil markisen bevæger sig frem og tilbage.
- Gentag trin 3 og 4 fem gange.
 - Den sidste frem-og-tilbage-bevægelse er kort.
- Placer markisen i den ønskede nederste yderposition.
- Tryk kort på "Op"-knappen.

 Hvis markisen reagerer, skal du gå videre til trin 6.

- Vent i 2 sekunder.
- Tryk på knappen "Op", indtil markisen bevæger sig frem og tilbage.
 - Den nye nederste yderposition er gemt.

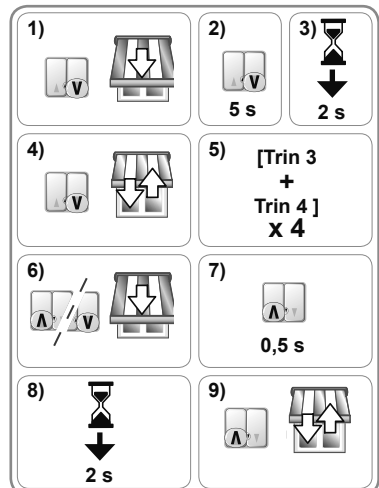

2. 4. 3. Avancerede funktioner

 Kontakt producenten af motorenheden, før du bruger disse funktioner for at være sikker på, at den er kompatibel med din installation.

Funktionen "Forhindringssensor"

Denne funktion giver mulighed for at indstille forhindringssensorens følsomhed i markisens kassette i tre niveauer (kraftig, middel, lav).

Som standard er motorenheden fabriksindstillet på middel niveau.

 Før du begynder indstillingsproceduren, skal markisen placeres halvvejs oppe.

Sådan gør du:

- 1) Tryk på knapperne "Op" og "Ned", indtil markisen bevæger sig frem og tilbage.
- 2) Tryk på knapperne "Op" eller "Ned", indtil markisen bevæger sig frem og tilbage for at indstille sensorens følsomhed.
 - a) En kort frem- og tilbage-bevægelse betyder, at sensorens følsomhed er på middel.
 - b) En lang frem- og tilbage-bevægelse betyder, at sensorens følsomhed enten er på lav eller kraftig.
- 3) Tryk på knapperne "Op" og "Ned", indtil markisen bevæger sig frem og tilbage.
 - ▶ Nu er følsomhedsniveauet gemt.

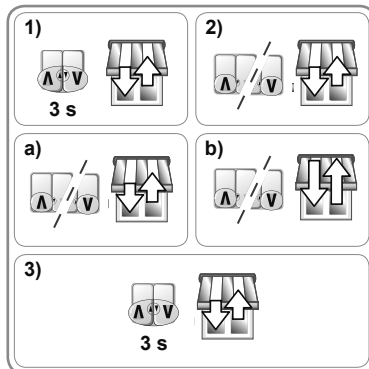

2. 4. 4. Tilbage til fabriksindstilling

 Brug universalkablet 9015971 (følg den tilhørende vejledning til tilslutningen), eller brug en dobbelt stikkontakt uden lås.

- Tryk samtidig på knapperne "Op" og "Ned" på universalkablet eller brug en dobbelt stikkontakt uden lås, indtil markisen bevæger sig frem og tilbage to gange.
 - Motorenheden er igen sat tilbage til fabriksindstillingerne.

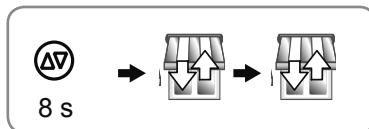

3. ANVENDELSE OG VEDLIGEHOLDELSE

Denne motorenhed kræver ingen vedligeholdelse.

3. 1. OP- OG NEDRULNING AF MARKISEN

- 1) Tryk på knappen "Op":
 - Markisen ruller op og standser automatisk ved øverste yderposition.
- 2) Tryk på knappen "Ned":
 - Markisen ruller ned og standser automatisk ved nederste yderposition.

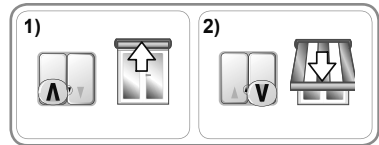

3. 2. STOP-FUNKTION

3. 2. 1. Med dobbelt stikkontakt uden lås

Det motoriserede produkt er i bevægelse.

- Tryk samtidig på knapperne "Op" og "Ned" på styringspunktet. Det motoriserede produkt standser automatisk.

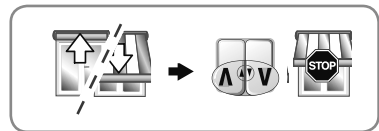

3. 2. 2. Med dobbelt stikkontakt med lås

- 1) Det motoriserede produkt går op.
 - Tryk på knappen "Op" på styringspunktet. Det motoriserede produkt standser automatisk.
- 2) Det motoriserede produkt går ned.
 - Tryk på knappen "Ned" på styringspunktet. Det motoriserede produkt standser automatisk.

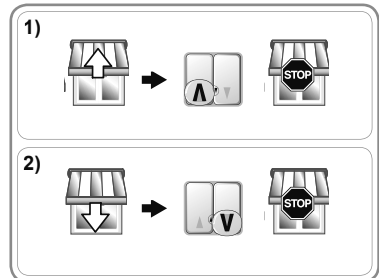

4. TIP OG ANBEFALINGER TIL BRUGEN

Spørgsmål vedrørende Orea WT?

Problemer	Mulige årsager	Løsninger
Markisen virker ikke.	Motorenheden er varm.	Lad motorenheden køle ned.

5. TEKNISKE DATA

Strømforsyning	230 V ~ 50 Hz
Driftstemperatur	- 20 °C til + 60 °C
Beskyttelsesindeks	IP 44
Elektrisk isolering	Klasse I

DA



Hermed erklærer Somfy SAS, F-74300 CLUSES, i egenskab af fabrikant, at motoren, for hvilken denne vejledning gælder, og som er mærket til at blive forsynet med 230 V 50 Hz og anvendt, som angivet i denne vejledning, er i overensstemmelse med de væsentlige krav i gældende EU Direktiver, og i særdeleshed med maskindirektivet **2006/42/EF** og CEM-direktivet **2014/30/EU**.

Den komplette EU-overensstemmelseserklæring findes på internetadressen www.somfy.com/ce.
Christian Rey, ansvarlig for godkendelser, handler i navn af Aktivitetsdirektøren, Cluses, 04/2016.

KÄYTTÖOPAS

Tämä käyttöopas koskee kaikkia Orea 50 WT-, Orea 50 WT RH- ja Orea 60 WT-moottorointeja vääntö- ja nopeusvaihtoehdoista riippumatta.

YHTEENVETO

1. Etukäteistiedot	73	3. Käyttö ja huolto	79
1. 1. Käyttötarkoitus	73	3. 1. Kaihtimen nosto ja lasku	79
1. 2. Vastuu	73	3. 2. STOP-toiminto	79
2. Asennus	74	4. Vinkkejä ja neuvoja käyttöön	79
2. 1. Asennus	74	5. Tekniset tiedot	79
2. 2. Johdot	75		
2. 3. Käyttöönotto	76		
2. 4. Vinkkejä ja neuvoja asennukseen	77		

Orea WT asennetaan samalla tavalla oikealle tai vasemmalle. Sitä ohjataan vaihtokosketintyyppisestä lähettimestä kiinteässä tai tilapäisessä sijainnissa.

1. ETUKÄTEISTIEDOT

1. 1. KÄYTTÖTARKOITUS

Orea 50-, Orea 50 RH- ja Orea 60 -moottoroinnit on tarkoitettu moottoroinniksi kaikenlaisiin, kasettityypisiin ulkopuolisiin kaihtimiin , jotka täyttävät ainakin yhden seuraavista ehdoista:

- Moottoroitua tuotetta ohjataan lähettimellä pitämällä painiketta painettuna (radio- tai langallinen ohjaus) (katso oheinen asiakirja **Turvallisuusohjeet**).
- Liike- tai vaara-alue on yli 2,5 m:n korkeudella maanpinnasta tai kulkukelpoisilta tasoilta.
- Kaihdin on varustettu turvalaitteella, joka estää pääsyn vaara-alueelle. (Turvalaitteen irrotus vaatii erityisiä välineitä.)

1. 2. VASTUU

Ennen kuin asennat ja käytät moottorointia, lue tarkasti tämä käyttöohje. Tämän oppaan ohjeiden lisäksi noudata myös oheisen **Turvallisuusohjeet**-asiakirjan ohjeita.

Moottoroinnin asennus on jätettävä kodin moottoroinnin ja automatisoinnin ammattilaisen tehtäväksi, ja se on suoritettava Somfy:n ohjeiden ja käyttömaan soveltuvien säännösten mukaisesti.

Moottoroinnin tässä kuvatussa käyttötarkoituksesta poikkeava käyttö on kielletty. Aiotusta tarkoituksesta poikkeavasta käytöstä sekä kaikkien tässä ohjeessa ja **Turvallisuusohjeissa** annettujen ohjeiden laiminlyönnistä seuraa kaiken Somfy:n vastuun ja takuun raukeaminen.

Asentajan on kerrottava asiakkailleen moottoroinnin käyttö- ja huoltoehdoista sekä annettava heille käyttö- ja huolto-ohjeet sekä oheiset **Turvallisuusohjeet**, kun moottorointi on asetettu. Kaikki moottoroinnille myynnin jälkeen tehtävä huolto on jätettävä kodin moottoroinnin ja automatisoinnin ammattilaiselle.

Mikäli moottoroinnin asennuksessa on ongelmia tai tarvitset lisätietoja, ota yhteys Somfy-asiiantuntijaan tai käy sivuilla www.somfy.com.



Turvallisuusvaroituis!







Huomio!





Tietoa

2. ASENNUS

-  Näitä ohjeita on **ehdottomasti** noudatettava, kun kodin moottoroinnin ja automatisoinnin ammattilainen asentaa moottorointia.
-  Älä koskaan pudota, kolhi tai lävistä moottorointia äläkä upota sitä nesteeseen.
-  Asenna erillinen lähetin jokaiselle moottoroinnille.
-  Älä koskaan yhdistä 2:ta lähetintä samaan moottoriin.
-  Tarkista yhdenmukaisuus, jos moottoria käytetään väyläjärjestelmän kanssa (esim. "KNX"-järjestelmä).

2. 1. ASENNUS

-  Tarkasta kaihtimen ja sen varusteiden tukevuus.
-  Varmista, että käytetty moottorointi soveltuu kaihtimen kokoon, jotta kaihdin ja/tai Somfy-tuote ei vaurioidu.
-  Lisätietoja moottoroinnin yhteensopivuudesta kaihtimen ja lisävarusteiden kanssa saat kaihtimen valmistajalta tai Somfyta.

2. 1. 1. Moottoroinnin valmistelu

 **Orea 50 WT:** Varmista, että putken sisähalkaisija on vähintään 47 mm.

 **Orea 60 WT:** Varmista, että putken sisähalkaisija on vähintään 60 mm.

- 1) Asenna moottoroinnin integroinnissa tarvittavat tarvikkeet rullaputkeen:
 - Joko vain ratas (A) moottorointiin.
 - Tai hammaskehä (B) ja ratas (C) moottorointiin.
- 2) Mittaa pituus (L1) moottoroinnin pään sisäreunan ja rataan ulkoreunan välillä.

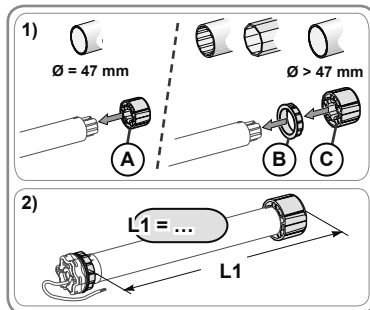

2. 1. 2. Putken valmistelu

 Asenna Orea WT -moottori rullaputkeen, jonka paksuus on vähintään 0,5 mm ja jonka sisäpuoli on sileä: ei hitsiä, saumaa, taitetta tms. putken sisäpuolella.

- 1) Leikkaa rullaputki haluamaasi pituuteen moottoroitavan tuotteen mukaan.
- 2) Tasoita rullaputken leikkuureuna ja poista leikkuuroskaat.
- 3) Jos käytössäsi on sileä rullaputki, tee siihen lovi seuraavien mittojen mukaan:
 - **Orea 50 WT:** (D) = 4 mm, (E) = 28 mm.
 - **Orea 60 WT:** (D) = 8 mm, (E) = 35 mm.

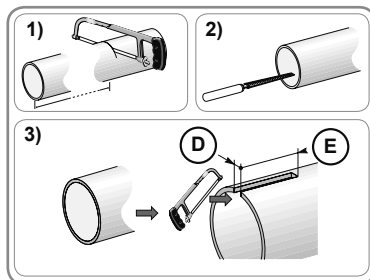

2. 1. 3. Moottoroinnin ja putken kokoonpano

- 1) Liu'uta moottorointi rullaputkeen. Jos rullaputki on sisältä sileä, aseta leikkaamasi lovi hammaskehän hampaan kohdalle.

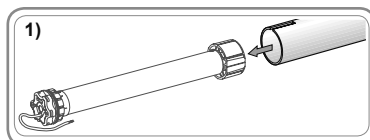

- 2) Ratas on kiinnitettävä siirrettävässä rullaputkeen:
- Joko kiinnittämällä rullaputki rattaaseen 4 parkeruvilla Ø 5 mm tai 4 teräksisellä pop-niitillä Ø 4,8 mm, jotka on asetettu 5–15 mm:n päähän kehän ulkoreunasta, rullaputken mukaan.
-  Ruuveja tai pop-niittejä ei saa kiinnittää moottorointiin vaan ainoastaan rattaaseen.
- Tai käyttämällä pysäytinrengasta, jos putki ei ole sileä.
- 3) Kiinnitä putken pääkappale rullaputkeen.

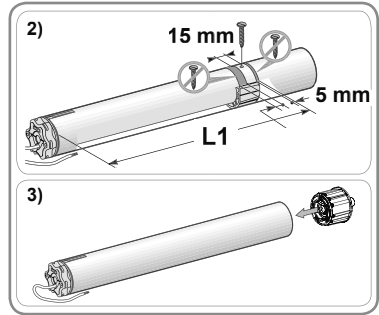

2. 1. 4. Putki-moottorointi-kokonaisuuden asennus

2. 1. 4. 1. Tähtipäinen moottorointi

- 1) Asenna putki-moottorointi-kokonaisuus pääkappaleen tukeen (F).
- 2) Asenna putki-moottorointi-kokonaisuus moottoroinnin tukeen (G). Tuen tyypin mukaan aseta pidikerengas (H) paikalleen. Moottorit ≥ 85 Nm, joissa on pidikerengas: käytä vain lukittavaa pidikerengasta (I).

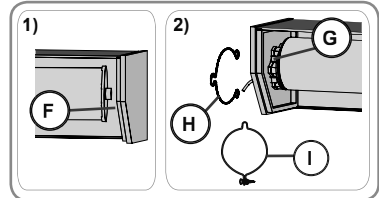

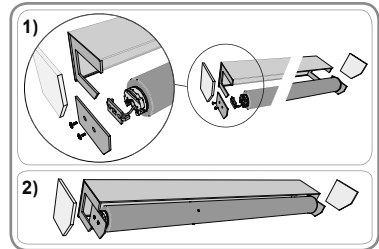

2. 1. 4. 2. Pyöreäpäinen moottorointi

- 1) Kiinnitä tuki moottorin päähän ja sitten irrotettava suoja.
- 2) Liu'uta putken, moottoroinnin ja irrotettavien suojien kokonaisuus koteloon.





2. 2. JOHDOT

 Metalliseinämän läpi kulkevat johdot on suojattava ja eristettävä holkilla tai kaapeliputkella.

 Kiinnitä kaapelit niin, että ne eivät ole kosketuksissa liikkuviin osiin.

 Jos moottorointia käytetään ulkotiloissa ja jos virtajohto on tyyppiä H05-VVF, asenna johto UV-säteitä kestävään kanavaan, esimerkiksi kaapelikourun alle.

 Moottoroinnin kaapeli voidaan irrottaa. Jos se vaurioituu, se on vaihdettava samanlaiseen.

  Pidä sähköjohto helposti saatavilla: se pitää pystyä vaihtamaan.

Tee aina syöttökaapeliin lenkki, jotta vesi ei pääse moottorointiin!

- Katkaise virta.
- Kytke moottorointi seuraavan taulukon mukaisesti:

	Kaapeli			
	Neutraali johdin (N)	Vaihejohdin (L1)	Vaihejohdin (L2)	Maadoitus (⊥)
230 V ~ 50 Hz	Sininen	Ruskea	Musta	Vihreä-keltainen

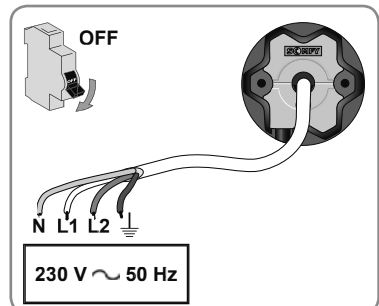
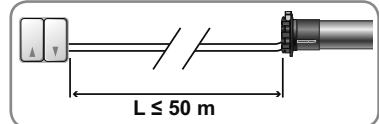

2. 3. KÄYTTÖNOTTO

2. 3. 1. Pyörintäsuunnan tarkistaminen

- 1) Kytke virta takaisin.
 - Paina lähettimen nostopainiketta:
 - Jos kaihdin nousee, johdotus on oikein ja käyttönotto on päättynyt.
 - Jos kaihdin laskee, siirry seuraavaan vaiheeseen.
- 2) Katkaise virta.
 - Käännä lähettimeen kytketyt ruskea ja musta johdin toisinpäin.
- 3) Kytke virta takaisin.
 - Paina nostopainiketta ja tarkista pyörintäsuunta.

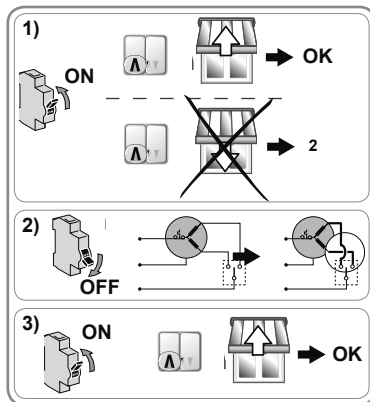

2. 3. 2. Liikeratojen loppukohtien säätö

 Käytä universaalia säätökaapelia 9015971 (noudata kytkennässä sen vastaavassa oppaassa annettuja ohjeita), tai käytä kaksipainikkeista katkaisinta ilman lukitusta.

Liikeradan ylempi loppukohta säätyy automaattisesti, kun alempi loppukohta on säädetty.

Alemman liikeradan loppukohtien säätö

- 1) Paina nosto- ja laskupainikkeita, kunnes kaihdin tekee edestakaisen liikkeen.
- 2) Paina nostopainiketta, kunnes kaihdin tekee edestakaisen liikkeen.
- 3) Aseta kaihdin haluttuun alemman liikeradan loppukohtaan.
 - Säädä tarvittaessa kaihtimen asentoa nosto- tai laskupainikkeilla.
- 4) Paina lyhyesti nostopainiketta ja sitten uudelleen nostopainiketta, kunnes kaihdin tekee edestakaisen liikkeen.
- 5) Paina nosto- ja laskupainikkeita, kunnes kaihdin tekee edestakaisen liikkeen.
 - ▶ Alemman liikeradan loppukohta on tallennettu.

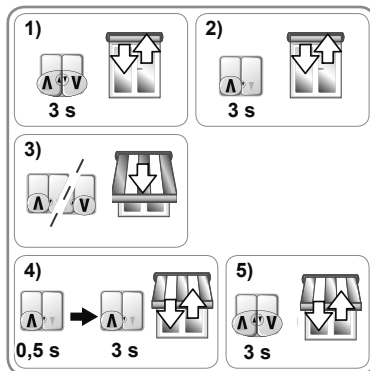

2. 4. VINKKEJÄ JA NEUVOJA ASENNUKSEEN

2. 4. 1. Onko sinulla Orea WT:tä koskevia kysymyksiä?

Ongelmat	Mahdolliset syyt	Ratkaisut
Kaihdin kääntyy väärään suuntaan.	Johdoissa on vikaa.	Tarkasta johdot ja tee korjaukset tarvittaessa.
Kaihdin ei toimi.	Johdoissa on vikaa.	Tarkasta johdot ja tee korjaukset tarvittaessa.
	Moottorointi on ylikuumentunut.	Odota, että moottorointi jäähtyy.
	Lähetin ei ole yhteensopiva.	Tarkasta yhteensopivuus ja vaihda lähetin tarvittaessa.
Kaihdin pysähtyy liian varhain.	Kaihtimeen kohdistuu hankausta sen liikkeiden aikana: luistien ja kotelon kohdalla, rullaputken ja moottoroinnin välillä jne.	Tarkasta kaihtimen asennus ja mahdollinen hankaus. Jos ongelma jatkuu, palauta moottoroinnin alkuperäiset asetukset.
	Moottorointi on asennettu uuteen kaihtimeen.	Palauta moottorointi tehdasasetuksiin, katso kappale ”Tehdasasetusten palautus”.
Kaihdin ei pysähdy alemman liikeradan loppukohtaan.	Käytetyt kiinnikkeet ovat vääränlaisia.	Tarkasta, että kaihdin on kiinnitetty rullaputkeen jäykällä kiinnikkeillä.
Kaihdin ei pysähdy ylemmän liikeradan loppukohtaan.	Kaihtimen lukitusjärjestelmän yläkohta ei sovellu.	Tarkasta, että kaihtimessa on viimeiseen säleeseen kiinnitetty pysäyttimet, luisteihin integroidut kiinteät tai irrotettavat pysäyttimet tai että viimeinen säle toimii pysäyttimenä.











2. 4. 2. Liikeratojen loppukohtien uudelleensäätö

 Käytä universaalia säätökaapelia 9015971 (noudata kytkennässä sen vastaavassa oppaassa annettuja ohjeita), tai käytä kaksipainikkeista katkaisinta ilman lukitusta.

Alemman liikeradan loppukohtien uudelleensäätö

 Tässä tilassa lähettimen toiminnan ja tuotteen reaktion välillä on reagointiaika.

- Aseta kaihdin alemman liikeradan loppukohtaan.
- Paina laskupainiketta noin 5 sekuntia.
- Odota 2 sekuntia.
- Paina laskupainiketta, kunnes kaihdin tekee edestakaisen liikkeen.
- Toista 4 kertaa vaihe 3 ja sitten 4.
 - Viimeinen edestakainen liike on lyhyt.
- Aseta kaihdin haluttuun alemman liikeradan loppukohtaan.
- Paina nostopainiketta lyhyesti.
-  Jos kaihdin reagoi, toista vaihe 6.
- Odota 2 sekuntia.
- Paina nostopainiketta, kunnes kaihdin tekee edestakaisen liikkeen.
 - Uusi alemman liikeradan loppukohta on tallennettu.

1) 		2)  5 s	3)  ↓ 2 s
4) 		5) [Vaihe 3 + Vaihe 4] X 4	
6) 		7)  0.5 s	
8)  ↓ 2 s	9) 		

2. 4. 3. Edistyneet toiminnot

 Ennen kuin käytät näitä toimintoja, ota yhteys moottoroidun tuotteen valmistajaan ja varmista kokoonpanosi yhteensopivuus.

Esteiden havaitsemistoiminto

Tällä toiminnolla voidaan vahvistaa tai heikentää kaihtimen kotelon esteiden havaitsemistoiminnon herkkyyttä 3 tasolla (vahva – keskitaso – heikko).

Oletusarvona moottorointi on asetettu tehtaalla keskiherkkyteen.

 Ennen kuin jatkat säätötoimia, aseta kaihdin puoleenväliin.

Toiminnon käyttöönotto:

- 1) Paina nosto- ja laskupainikkeita, kunnes kaihdin tekee edestakaisen liikkeen.
- 2) Paina nosto- tai laskupainikkeita, kunnes kaihdin tekee edestakaisen liikkeen, ja säädä esteiden havaitsemisen herkkyyttä.
 - a) Lyhyt edestakainen liike tarkoittaa esteiden havaitsemisen herkkyyden keskitasoa.
 - b) Pitkä edestakainen liike tarkoittaa joko heikkoa tai vahvaa esteiden havaitsemisen tasoa.
- 3) Paina nosto- ja laskupainikkeita, kunnes kaihdin tekee edestakaisen liikkeen.
 - ▶ Edellinen taso on tallentunut muistiin.

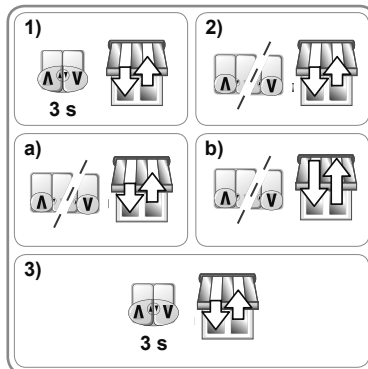

2. 4. 4. Tehdasasetusten palautus

 Käytä universaalialia säätökaapelia 9015971 (noudata kytkennässä sen vastaavassa oppaassa annettuja ohjeita), tai käytä kaksipainikkeista katkaisinta ilman lukitusta.

- Paina samaan aikaan nosto- ja laskupainiketta säätökaapelissa tai kaksipainikkeisessa katkaisimessa ilman lukitusta, kunnes sälerullain tekee ensimmäisen ja toisen edestakaisen liikkeen.
 - Moottorointi on palannut alkuasetuksiin.

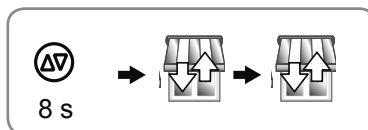

3. KÄYTTÖ JA HUOLTO

Tämä moottorointi ei tarvitse huoltotoimenpiteitä.

3. 1. KAIHTIMEN NOSTO JA LASKU

- 1) Paina nostopainiketta.
 - Kaihdin nousee ja pysähtyy automaattisesti yläpysäyttimeen.
- 2) Paina laskupainiketta.
 - Kaihdin laskee ja pysähtyy automaattisesti alapysäyttimeen.

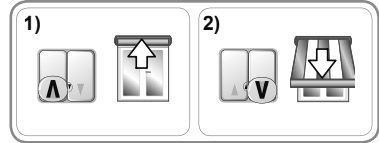

3. 2. STOP-TOIMINTO

3. 2. 1. Kaksipainikkeisella katkaisimella ilman lukitusta

Moottoroitu tuote on liikkeessä.

- Paina samaan aikaan lähettimen nosto- ja laskupainikkeita: moottoroitu tuote pysähtyy automaattisesti.

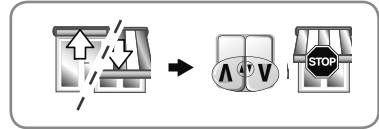

3. 2. 2. Kaksipainikkeisella katkaisimella, jossa on lukitus

- 1) Moottoroitu tuote nousee.
 - Paina lähettimen nostopainiketta: moottoroitu tuote pysähtyy automaattisesti.
- 2) Moottoroitu tuote laskee.
 - Paina lähettimen laskupainiketta: moottoroitu tuote pysähtyy automaattisesti.

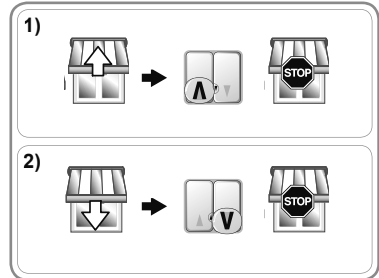

4. VINKKEJÄ JA NEUVOJA KÄYTTÖÖN

Onko sinulla Orea WT:tä koskevia kysymyksiä?

Ongelmat	Mahdolliset syyt	Ratkaisut
Kaihdin ei toimi.	Moottorointi on ylikuumentunut.	Odota, että moottorointi jäähtyy.

5. TEKNISET TIEDOT

Virransyöttö	230 V ~ 50 Hz
Käyttölämpötila	-20 – 60 °C
Kotelointiluokka	IP 44
Sähköeristys	Luokka I

CE Valmistajana Somfy SAS, F-74300 CLUSES ilmoittaa täten, että tässä käyttöohjeessa kuvattu moottori, jonka jännite on 230 V ~ 50 Hz ja jota käytetään tässä käyttöohjeessa kuvatulla tavalla, on sovellettavien Euroopan unionin direktiivien ja erityisesti konedirektiivin **2006/42/EY** ja EMC-direktiivin **2014/30/EU** olennaisten vaatimusten mukainen.

EU-vaatimustenmukaisuusvakuutuksen koko teksti on luettavissa osoitteessa www.somfy.com/ce.

Christian Rey, tyyppihyväksyntäasioiden vastuhenkilö, joka toimii toimitusjohtajan nimissä, Cluses, 04/2016.

ORIGINALANVISNINGAR

Denna bruksanvisning gäller för alla motorer i serie Orea 50 WT, Orea 50 WT RH och Orea 60 WT, oavsett vridmoment/hastighet.

INNEHÅLL

1. Viktigt att veta	81	3. Användning och underhåll	87
1. 1. Användningsområde	81	3. 1. Höja och sänka gardinen	87
1. 2. Ansvar	81	3. 2. STOPP-funktionen	87
2. Installation	82	4. Användningstips och rekommendationer	87
2. 1. Montering	82	5. Tekniska specifikationer	87
2. 2. Kablage	83		
2. 3. Drifttagning	84		
2. 4. Installationstips och rekommendationer	85		

Orea WT kan monteras åt höger eller vänster efter behov. Den styrs från en kontrollenhet med eller utan återfjädring

1. VIKTIGT ATT VETA

1. 1. ANVÄNDNINGSMOMRÅDE

Motorerna Orea 50, Orea 50 RH och Orea 60 är avsedda för motorisering av alla typer av utomhusgardiner med kassett  som uppfyller minst ett av följande villkor:

- Den motoriserade produkten styrs från en kontrollenhet där knappen hålls intryckt (fjärr- eller trådstyrd), (se det bifogade dokumentet **Säkerhetsanvisningar**).
- Kapnings- eller klämrisikområdet ska vara mer än 2,50 m över golv- eller marknivån eller andra nivåer som medger permanent åtkomst.
- Gardinen ska vara försedd med en skyddsanordning som förhindrar all kontakt inom kapnings- och klämrisikområdet (anordning som ej går att demontera utan verktyg).

1. 2. ANSVAR

Läs anvisningarna noga innan du installerar och använder den här produkten. Anvisningarna i denna bruksanvisning och de detaljerade föreskrifterna i det medföljande dokumentet **Säkerhetsanvisningar** ska följas.

Motorn ska installeras av installatör med kunskap om motorisering och automatisering av hemmet i enlighet med Somfys anvisningar och gällande bestämmelser i landet där systemet ska användas.



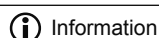
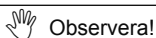
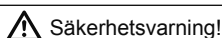

All annan användning av motorn än den som beskrivs här ovan är förbjuden. Sådan otillåten användning, liksom all annan avvikelse från instruktionerna i denna bruksanvisning och i det medföljande dokumentet **Säkerhetsanvisningar** leder till att allt ansvar och alla garantier från Somfys sida upphör att gälla.

När motorn installerats ska installatören informera kunden om användnings- och underhållsvillkoren för systemet och överlämna bruks- och underhållsanvisningarna samt det medföljande dokumentet **Säkerhetsanvisningar**. Service på produkten får endast utföras av en tekniker specialiserad på motorisering och automatisering av hemmet.



Kontakta Somfy eller besök webbplatsen www.somfy.com om du behöver hjälp vid installationen av motorn eller annan information www.somfy.com.



2. INSTALLATION

-  Anvisningar som **måste** följas av den tekniker som utför installationen av motorn.
-  Motorn får inte tappas, utsättas för slag, perforeras eller sänkas ned i vätska.
-  Installera en separat kontrollenhet för varje motor.
-  Anslut aldrig två kontrollenheter till samma motor.
-  Kontrollera motorns kompatibilitet om den ska användas med ett bussystem (t.ex. **KNX**).

2. 1. MONTERING

-  Kontrollera skicket på gardinen och tillhörande utrustning.
-  Kontrollera att den motor som ska användas har rätt storlek för den aktuella gardinen, så att den inte riskerar att skada gardinen eller Somfy-produkten.
-  Rådgör med jalusins tillverkare eller Somfy vid behov av upplysningar om motorns kompatibilitet med gardinen och tillhörande utrustning.

2. 1. 1. Förbereda motorn

 **Orea 50 WT:** Försäkra dig om att rörets innerdiameter är minst 47 mm.

 **Orea 60 WT:** Försäkra dig om att rörets innerdiameter är minst 60 mm.

- 1) Montera de tillbehör som krävs för att bygga in motorn i röret:
 - Antingen endast drivhjulet (A) på motorn.
 - Eller medbringaren (B) och drivhjulet (C) på motorn.
- 2) Mät längden (L1) mellan medbringarens innerkant och drivhjulets ytterkant.

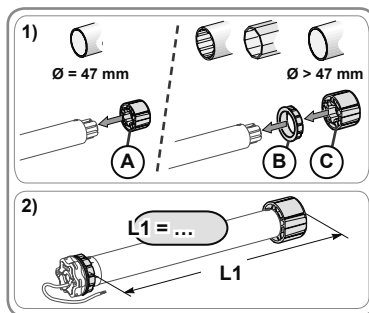

2. 1. 2. Förbereda röret

 Motorn Orea WT ska installeras i ett rör med en minsta godstjocklek på 0,5 mm och slätt insida: inga svets sömmar, falsar, bockningar eller liknande får finnas i röret.

- 1) Kapa röret till önskad längd beroende på den produkt som ska motoriseras.
- 2) Grada av röret och avlägsna alla spån.
- 3) På släta rör sågas ett spår ut med följande mått:
 - **Orea 50 WT:** (D) = 4 mm; (E) = 28 mm.
 - **Orea 60 WT:** (D) = 8 mm; (E) = 35 mm.

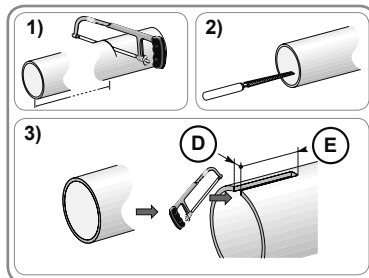

2. 1. 3. Montering av motorn i röret

- 1) Skjut in motorn i röret. Om röret är slätt på insidan placeras spåret över stiftet på kronan.

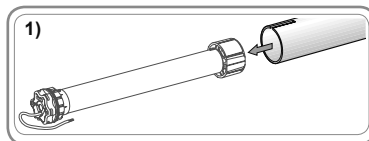

- 2) Hjulet ska blockeras i rörets längdriktning:
- Antingen genom att fästa inrullningsröret på drivhjulet med hjälp av 4 stjärnskruvar med diam. 5 mm eller 4 popnitar i stål med diam. 4,8 mm placerade mellan 5 och 15 mm från drivhjulets yttre kant.

 Skruvarna eller popnitarna får inte fästas på motorn, bara på drivhjulet.

- På rör som inte är släta används i stället ett stopp.
- 3) Montera gaveln på röret.

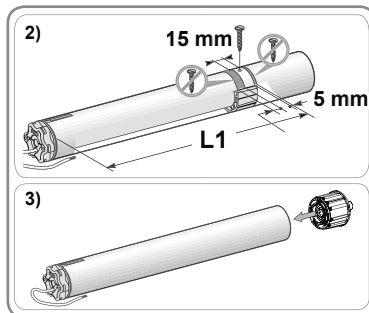

2. 1. 4. Montering av röret

2. 1. 4. 1. Motor med stjärnformad medbringare

- 1) Montera röret på beslaget (F).
- 2) Montera motorhuvudet i motorfästet (G). Beroende på typen av hållare, sätt in låsringen (H). För motorer ≥ 85 Nm med låsring måste en låsbar ring användas (I).

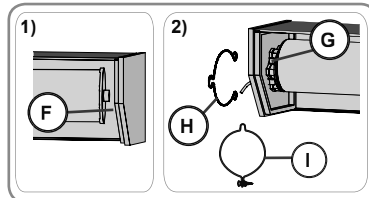

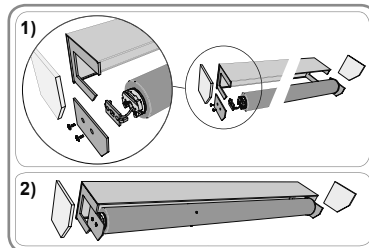

2. 1. 4. 2. Motor med rund medbringare

- 1) Fäst beslaget på medbringaren, sedan den löstagbara flänsen.
- 2) Skjut in röret med motorn och flänsarna i kassetten.





2. 2. KABLAGE

 Kablar som ska dras genom metallvägg ska skyddas och isoleras med kabelgenomföring.

 Fäst kablarna så att de inte kommer i kontakt med någon rörlig del.

 Om motorn ska användas utomhus och kabeln är av typen H05-VVF ska kabeln dras i ett UV-beständigt hölje, t.ex. en kabelkanal.

 Motorkabeln kan demonteras. Skadad kabel ska bytas mot ny kabel av samma typ.

 Motorkabeln ska vara åtkomlig: den ska kunna bytas enkelt.

 Lämna alltid en böj på strömförsörjningskabeln för att undvika att vatten tränger in i motorn!

- Bryt huvudbrytaren.
- Anslut motorn enligt uppgifterna i tabellen nedan:

	Kabel			
	Nolla (N)	Fas (L1)	Fas (L2)	Jord (⏚)
230 V ~ 50 Hz	Blå	Brun	Svart	Grön/gul

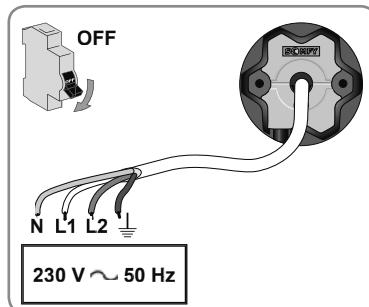
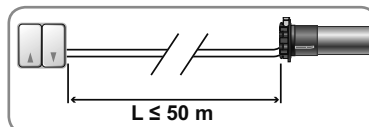

2. 3. DRIFTTAGNING

2. 3. 1. Kontrollera rotationsriktningen

1) Slå på strömmen.

- Tryck på knappen Upp på kontrollenheten:

- Om gardinen går upp är inkopplingen korrekt och drifttagningen är färdig.
- Om gardinen i stället går ner går du vidare till nästa steg.

2) Bryt strömmen.

- Skifta den bruna och den svarta ledaren på kontrollenheten.

3) Slå på strömmen.

- Tryck på Upp-knappen för att kontrollera rotationsriktningen.

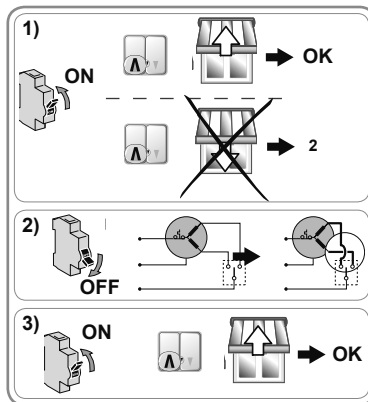

2. 3. 2. Ställa in ändlägena

 Använd universalkabeln 9015971 för inställning (följ anvisningarna för dess anslutning) eller använd en dubbel, återfjädrande strömställare.

Inställningen av det övre ändläget sker automatiskt medan det nedre ändläget måste ställas in.

Ställa in nedre ändläge

1) Tryck på knapparna Upp och Ned tills gardinen rör sig upp och ner.

2) Tryck på knappen Upp tills gardinen rör sig upp och ner.

3) Ställ gardinen i önskat nedre ändläge.

- Om nödvändigt, justera gardinens läge med knapparna Upp och Ned.

4) Tryck kort på knappen Upp och därefter en gång till tills gardinen rör sig upp och ner.

5) Tryck på knapparna Upp och Ned tills gardinen rör sig upp och ner.

- ▶ Det nedre gränsläget registreras.

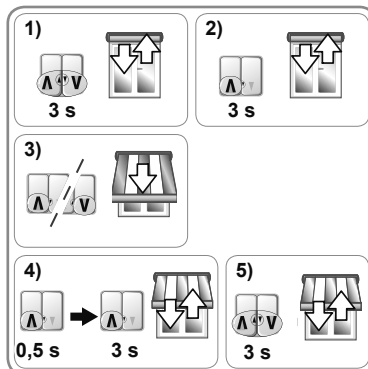

2. 4. INSTALLATIONSTIPS OCH REKOMMENDATIONER

2. 4. 1. Felsökning och åtgärder på Orea WT

Problem	Möjliga orsaker	Lösningar
Gardinerna går åt fel håll.	Kabel felaktigt ansluten.	Kontrollera anslutningen och utför nödvändiga ändringar.
Gardinerna fungerar inte.	Kabel felaktigt ansluten.	Kontrollera anslutningen och utför nödvändiga ändringar.
	Drivsystemets överhettningsskydd har löst ut.	Vänta tills motorn svalnat.
	Kontrollenheten är inte kompatibel.	Kontrollera kompatibiliteten och byt kontrollenhet om nödvändigt.
Gardinerna stannar för tidigt.	Gardinerna utsätts för friktion när den körs upp och ner: friktion vid skenor, huset, friktion mellan rör och motor, m.m.	Kontrollera gardinens montering och åtgärda eventuell friktion. Montera om motorn om problemet kvarstår.
	Motorn har installerats i en ny gardin.	Återställ motorn i dess ursprungliga konfiguration. Se avsnitt Återställa ursprunglig konfiguration.
Gardinerna stoppar inte vid nedre ändläge.	Fästena som används är inte lämpliga.	Kontrollera att gardinerna är fästa i rören med styva band.
Gardinerna stoppar inte vid övre ändläge.	Gardinens blockeringsystem i högläge är inte lämpligt.	Kontrollera att gardinerna är försedda med anslag på nedersta lamellen, med fasta eller löstagbara anslag i skenor eller med en nedersta lamell som används som anslag.

2. 4. 2. Ny inställning av ändlägena

 Använd universalkabeln 9015971 för inställning (följ anvisningarna för dess anslutning) eller använd en dubbel, återfjädrande strömställare.

Ny inställning av nedre ändläge

 I detta läge föreligger en viss svarstid mellan kontrollenheten och produktens reaktion.

- 1) Ställ gardinerna i nedre ändläge.
 - 2) Tryck på knappen Ned i ungefär 5 sekunder.
 - 3) Vänta i 2 sekunder.
 - 4) Tryck på knappen Ned tills gardinerna rör sig upp och ner.
 - 5) Upprepa steg 3 och sedan 4 fem gånger.
 - Den sista rörelsen upp och ner är kort.
 - 6) Ställ gardinerna i önskat nedre ändläge.
 - 7) Gör ett kort tryck på knappen Upp.
-  Upprepa steg 6 om gardinerna reagerar.
- 8) Vänta i 2 sekunder.
 - 9) Tryck på knappen Upp tills gardinerna rör sig upp och ner.
 - ▶ Det nya nedre gränsläget registreras.

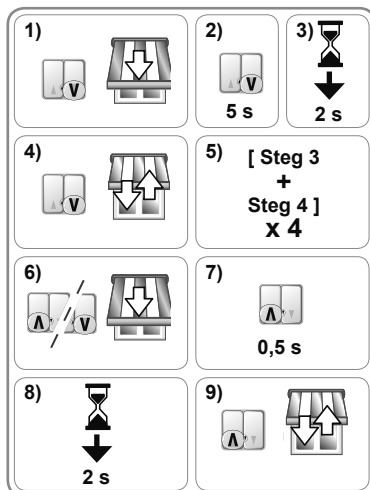

2. 4. 3. Avancerade funktioner

 Innan du använder dessa funktioner kontakta den motoriserade produktens tillverkare för att höra om den är kompatibel med din anläggning.

Funktion "detektera hinder"

Denna funktion används för att ställa in känsligheten på gardinkassetten detektering av hinder enligt någon av de tre nivåerna: hög, medel eller låg.

Som standard är motorn fabriksinställd på medel.

 Innan du börjar ändra inställningen ställ gardinen halvvägs upp.

För att använda funktionen:

- 1) Tryck på knapparna Upp och Ned tills gardinen rör sig upp och ner.
- 2) För att ställa in nivån på hinderdetektering en tryck på knappen Upp eller Ned tills gardinen rör sig upp och ner.
 - a) En kort rörelse upp och ner indikerar att detekteringsnivån står på "medel".
 - b) En lång rörelse upp och ner indikerar antingen att detekteringsnivån står på "låg" eller på "hög".
- 3) Tryck på knapparna Upp och Ned tills gardinen rör sig upp och ner.
 - ▶ Den senaste nivån registreras.

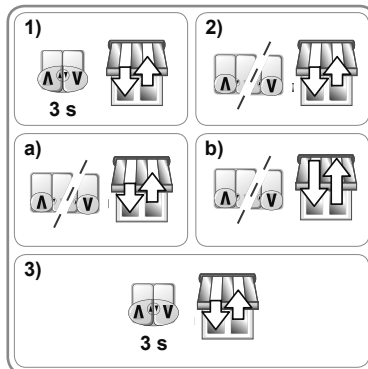

2. 4. 4. Återställa ursprunglig konfiguration

 Använd universalkabeln 9015971 för inställning (följ anvisningarna för dess anslutning) eller använd en dubbel, återfjädrande strömställare.

- Tryck samtidigt på knappen Upp och knappen Ned på inställningskabeln eller på den dubbla, återfjädrande strömställaren tills gardinen utför en första och sedan en andra rörelse upp och ner.
 - Motorn är på nytt i sin ursprungliga konfiguration.

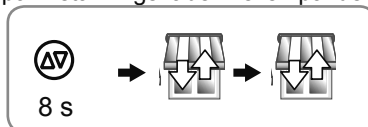

3. ANVÄNDNING OCH UNDERHÅLL

Denna motor är underhållsfri.

3. 1. HÖJA OCH SÄNKA GARDINEN

- 1) Tryck på knappen Upp:
 - Gardinen höjs och stannar automatiskt vid övre anslag.
- 2) Tryck på knappen Ned:
 - Gardinen höjs och stannar automatiskt vid nedre anslag.

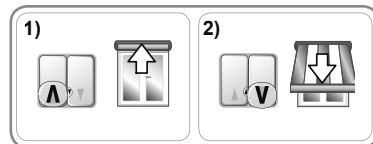

3. 2. STOPP-FUNKTIONEN

3. 2. 1. Med dubbel, återfjädrande strömställare

Den motoriserade produkten rör sig.

- Tryck samtidigt på knapparna Upp och Ned på kontrollenheten: den motoriserade produkten stannar automatiskt.

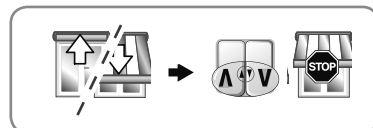

3. 2. 2. Med dubbel, icke återfjädrande strömställare

- 1) Den motoriserade produkten höjs.
 - Tryck på knappen Upp på kontrollenheten: den motoriserade produkten stannar automatiskt.
- 2) Den motoriserade produkten sänks.
 - Tryck på knappen Ned på kontrollenheten: den motoriserade produkten stannar automatiskt.

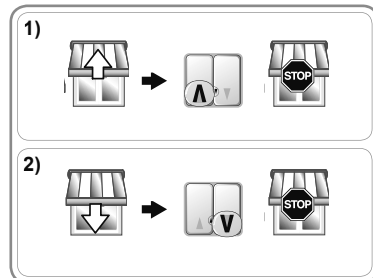

4. ANVÄNDNINGSTIPS OCH REKOMMENDATIONER

Felsökning och åtgärder på Orea WT

Problem	Möjliga orsaker	Lösningar
Gardinen fungerar inte.	Drivsystemets överhettningsskydd har löst ut.	Vänta tills motorn svalnat.

5. TEKNISKA SPECIFIKATIONER

Strömförsörjning	230 V ~ 50 Hz
Drifttemperatur	-20 till 60 °C
Kapslingsklass	IP 44
Elektrisk isolering	Klass I

CE Härmed intygar Somfy SAS, F-74300 CLUSES i sin roll som tillverkare att den motor som omfattas av dessa anvisningar, märkt för matning med 230 V~50 Hz och som används enligt dessa anvisningar, uppfyller de viktigaste kraven i tillämpliga europeiska direktiv, då särskilt maskindirektivet **2006/42/EG** och radiodirektivet **2014/30/EU**.

Hela EU-försäkran om överensstämmelse finns på internetadressen www.somfy.com/ce.

Christian Rey, ansvarig för standardisering, som handlar i avdelningsdirektörens namn, Cluses, 04/2016.

ORIGINALVEILEDNING

Denne veiledningen gjelder alle motorene Orea 50 WT, Orea 50 WT RH og Orea 60 WT uansett dreiemoment/hastighet.

INNHALDSFORTEGNELSE

1. Forhåndsinformasjon	89	3. Bruk og vedlikehold	95
1. 1. Bruksområde	89	3. 1. Persiennens "opp"- og "ned"-bevegelse	95
1. 2. Ansvar	89	3. 2. STOP-funksjon	95
2. Installasjon	90	4. Råd og tips for bruk	95
2. 1. Montering	90	5. Tekniske data	95
2. 2. Kabling	91		
2. 3. Oppsett	92		
2. 4. Råd og tips for installasjon	93		

Orea WT monteres både til høyre eller venstre. Den styres med en manøverenhet av typen inverter med fast posisjon eller øyeblikksposisjon.

1. FORHÅNDSINFORMASJON

1. 1. BRUKSOMRÅDE

Motorene Orea 50, Orea 50 RH og Orea 60 er laget for å motorisere alle typer utvendige persiener med ramme , som oppfyller minst én av følgende betingelser:

- Det motoriserte produktet er styrt av en manøverenhet med en knapp som holdes ned (radiostyrt eller med kabel), (se det vedlagte dokumentet **Sikkerhetsråd**).
- Den klemfarlige eller kuttfarlige sonen ligger mer enn 2,50 m over bakken eller over et hvilket som helst nivå med permanent tilgang.
- Markisen eller rullegardinen er utstyrt med en sikkerhetsenhet som hindrer all berøring i den klem- eller kuttfarlige sonen (beskyttelsesutstyr som ikke kan demonteres uten verktøy).

1. 2. ANSVAR

Før du installerer og bruker motoriseringen, må du lese denne brukerveiledningen nøye. I tillegg til instruksjonene i denne veiledningen, må du også følge rådene i vedlagte dokument **Sikkerhetsråd**.

Motoriseringen må installeres av en installatør av motorisering og automasjon for hjemmet i samsvar med instruksjonene fra Somfy og gjeldende regler i landet der systemet skal brukes.

Enhver bruk av motoriseringen utenom bruksområdet beskrevet ovenfor, er forbudt. Det vil oppheve garantien og frita Somfy for alt ansvar. Dette gjelder også ved manglende overholdelse av veiledningen og vedlagte dokument **Sikkerhetsråd**.

Installatøren skal informere kundene sine om vilkår for bruk og vedlikehold av motoriseringen, og skal gi dem instruksjonene for bruk og vedlikehold, samt vedlagte dokument **Sikkerhetsråd**, etter installasjonen av motoriseringen. Ethvert arbeid på motoriseringen i rammen av kundeservice, må utføres av en installatør av motorisering og automasjon for hjemmet.





Hvis det dukker opp spørsmål under installasjonen av motoriseringen eller du ønsker tilleggsopplysninger, kan du kontakte en Somfy-forhandler eller bruke nettstedet www.somfy.com.

 Sikkerhetsadvarsel!



 Nb!

 Informasjon

2. INSTALLASJON

-  Råd som **absolutt** må følges av installatøren av motorisering og automasjon for hjemmet som installerer motoriseringen.
-  Motoriseringen må aldri utsettes for fall, støt, gjennomhulling eller vann.
-  Installer en individuell manøverenhet for hver motorisering.
-  2 manøverenheter må aldri tilkobles samme motor.
-  Kontroller kompatibilitet ved bruk av denne motoren med et bussystem (f.eks.: systemet "KNX").

2. 1. MONTERING

-  Kontroller soliditeten til persiennen og tilhørende utstyr.
-  Sørg for at motoriseringen som brukes, er tilpasset størrelsen på persiennen for ikke å risikere å skade persiennen og/eller Somfy-produktet.
-  Du kan få informasjon om kompatibiliteten til persiennens motorisering og tilbehøret ved å kontakte produsenten av persiennen eller Somfy.

2. 1. 1. Forberedelse av motoriseringen

 **Orea 50 WT** : Sørg for at rørets indre diameter er 47 mm eller større.

 **Orea 60 WT** : Sørg for at rørets indre diameter er 60 mm eller større.

- 1) Monter det nødvendige tilbehøret for motoriseringen i spiralrøret:
 - Enten bare hjulet (A) på motoriseringen.
 - Eller kronen (B) og hjulet (C) på motoriseringen.
- 2) Mål lengden (L1) mellom innsiden av motoriseringshodet og yttersiden av hjulet.

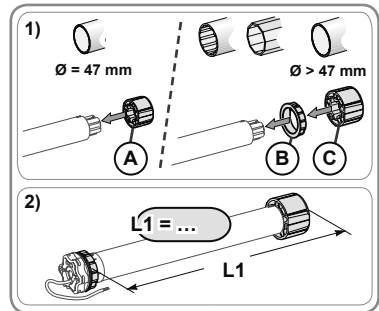

2. 1. 2. Forberede røret

 Installer en Orea WT-motor i et spiralrør med minstetykkelse på 0,5 mm og glatt innside: ingen sveising, sammenføyning, brett osv. på innsiden av røret.

- 1) Kutt spiralrøret i riktig lengde avhengig av det motoriserte produktet.
- 2) Fil spiralrøret og fjern sponen.
- 3) For glatte spiralrør, kutt et hakk med målene nedenfor:
 - **Orea 50 WT**: (D) = 4 mm; (E) = 28 mm.
 - **Orea 60 WT**: (D) = 8 mm; (E) = 35 mm.

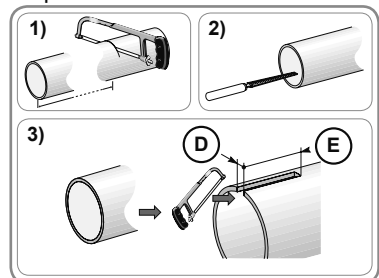

2. 1. 3. Montere motorisering - rør

- 1) Skyv motoriseringen i spiralrøret. For spiralrør som er glatte på innsiden, plasser hakket på haken til kronen.

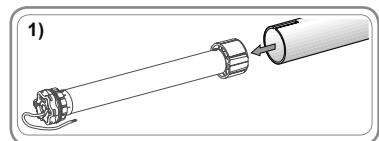

2) Hjulet må blokkeres i bevegelse uten rotasjon i spiralrøret:

- Enten ved å feste spiralrøret til hjulet med 4 selvgjengende skruer \varnothing 5 mm eller 4 popnagler i stål \varnothing 4,8 mm plassert mellom 5 mm og 15 mm fra hjulets ytterpunkt, uansett hvilket spiralrør du bruker. Skruene eller popnaglene skal ikke festes på motoriseringen, men kun på hjulet.



- Eller ved å bruke en hjulblokkering for rør som ikke er glatte.

3) Fest rørenden til spiralrøret.

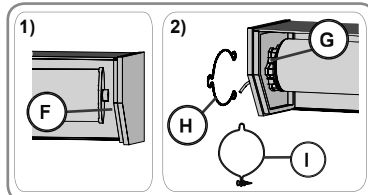
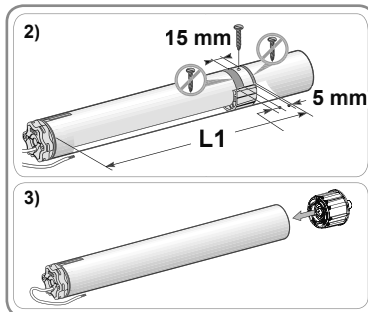

2. 1. 4. Montere rør/motorisering-enheten

2. 1. 4. 1. Motorisering med stjernehode

- 1) Monter rør/motorisering-enheten på endebeslaget (F).
- 2) Monter rør/motorisering-enheten på motoriseringsbeslaget (G). Avhengig av typen beslag, må stopperingen (H) monteres. For motorer \geq 85 Nm, med en stoppering, må den løsbare stopperingen (I) brukes.

2. 1. 4. 2. Motorisering med rundt hode

- 1) Fest beslaget på motorhodet, og deretter det avtakbare sidepanelet.
- 2) Gli rør-motorisering-enheten og avtakbare sidepaneler i kassen.

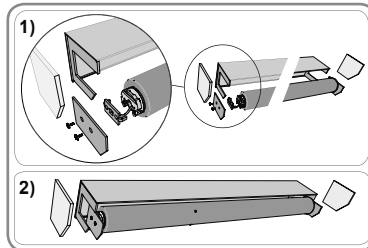

2. 2. KABLING

⚠ Kabler som går gjennom en metalloverflate, må beskyttes og isoleres med en muffe eller et hylster.

⚠ Fest kablene for å unngå kontakt med en del i bevegelse.

⚠ Hvis motoriseringen brukes utendørs, og hvis strømkabelen er av typen H05-VVF, må kabelen installeres i et UV-bestendig rør, for eksempel i en renne.

⚠ Kabelen til motoriseringen kan demonteres. Hvis den er skadet, må den byttes ut med en identisk type kabel.

👉 La strømkabelen til motoriseringen være lett tilgjengelig: den må enkelt kunne byttes ut.

👉 Lag alltid en hake på strømkabelen for å forhindre vanndråper i motoriseringen!

- Bryt strømforsyningen.
- Tilkoble motoriseringen i tråd med informasjonen i tabellene nedenfor:

	Kabel			
	Nøytral (N)	Fase (L1)	Fase (L2)	Jord (⏚)
230 V ~ 50 Hz	Blå	Brun	Svart	Grønn-gul

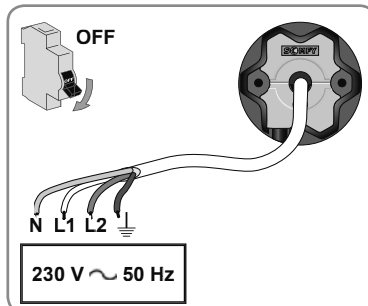
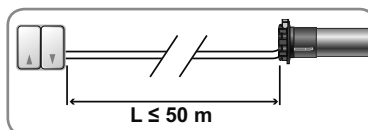

2. 3. OPPSETT**2. 3. 1. Endre rotasjonsretningen**

- 1) Koble til strøm igjen.
 - Trykk på "opp"-knappen på manøverenheten:
 - Hvis persiennen går opp, er kablingen riktig utført og oppsettet er avsluttet.
 - Hvis persiennen går ned, gå videre til neste trinn.
- 2) Bryt strømforsyningen.
 - Bytt den brune og svarte ledningen som er koblet til manøverenheten.
- 3) Koble til strøm igjen.
 - Trykk på "opp"-knappen for å kontrollere rotasjonsretningen.

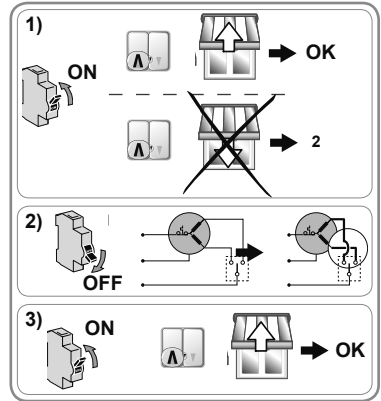
**2. 3. 2. Innstilling av grensebryterne**

 Bruk kabelen for universell innstilling 9015971 (følg instruksjonene beskrevet i tilsvarende brukerveiledning for tilkoblingen), eller bruk en bryter med to knapper uten låsing.

Øvre grenseposisjon justeres automatisk mens nedre grenseposisjon må justeres.

Innstilling av nedre grenseposisjon

- 1) Trykk på "opp"- og "ned"-knappene inntil persiennen beveger seg frem og tilbake.
- 2) Trykk på "opp"-knappen inntil persiennen beveger seg frem og tilbake.
- 3) Sett persiennen i ønsket nedre grenseposisjon.
 - Om nødvendig justerer du persiennens posisjon med knappene "opp" eller "ned".
- 4) Trykk kort på "opp"-knappen, trykk så en gang til på "opp"-knappen inntil persiennen beveger seg frem og tilbake.
- 5) Trykk på "opp"- og "ned"-knappene inntil persiennen beveger seg frem og tilbake.
 - Nedre grenseposisjon er registrert.

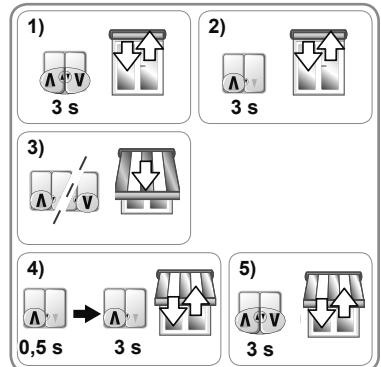

2. 4. RÅD OG TIPS FOR INSTALLASJON

2. 4. 1. Spørsmål om Orea WT?

Problemer	Mulige årsaker	Løsninger
Persiennen går i feil retning.	Kabelopplegget er feil.	Kontroller kabelopplegget, og endre om nødvendig.
Persiennen fungerer ikke.	Kabelopplegget er feil.	Kontroller kabelopplegget, og endre om nødvendig.
	Motoriseringen er overopphetet.	Vent til motoriseringen er avkjølt.
	Manøverenheten er ikke kompatibel.	Kontroller kompatibiliteten og bytt manøverenheten om nødvendig.
Persiennen stopper for tidlig.	Persiennen skurer mens den går: den skurer langs skinnene, rammen, interferens mellom spiralrøret og motoriseringen osv.	Kontroller monteringen av persiennen og rett på eventuelle skurepunkter. Hvis problemet vedvarer, sett motoriseringen tilbake til de opprinnelige innstillingene.
	Motoriseringen ble installert i en ny persienne.	Sett motoriseringen tilbake til de opprinnelige innstillingene, se kapittel "Tilbake til de opprinnelige innstillingene".
Persiennen stopper ikke når den har kommet til nedre grenseposisjon.	Festeanordningene er uegnet.	Kontroller at persiennen er festet til spiralrøret med stive bånd.
Persiennen stopper ikke når den har kommet til øvre grenseposisjon.	Persiennens blokkeringsystem i øvre posisjon er uegnet.	Kontroller at persiennen er utstyrt med stoppere fastskrudd på sluttlamellen, faste eller avtakbare stoppere integrert i skinnene eller en sluttlamell som fungerer som stopper.

2. 4. 2. Ny innstilling av grensebryterne

 Bruk kabelen for universell innstilling 9015971 (følg instruksjonene beskrevet i tilsvarende brukerveiledning for tilkoblingen), eller bruk en bryter med to knapper uten låsing.

Ny innstilling av nedre grenseposisjon

 I denne modusen foreligger det en responstid mellom manøverenheten og reaksjonen til produktet.

- 1) Sett persiennen i nedre grenseposisjon.
- 2) Trykk på "ned"-knappen i ca. 5 sekunder.
- 3) Vent 2 sekunder.
- 4) Trykk på "ned"-knappen inntil persiennen beveger seg frem og tilbake.
- 5) Gjenta 4 ganger trinn 3, deretter 4.
 - *Siste bevegelse frem og tilbake er kort.*
- 6) Sett persiennen i ønsket nedre grenseposisjon.
- 7) Trykk kort på "opp"-knappen.

 Hvis persiennen reagerer, gjenta trinn 6.

- 8) Vent 2 sekunder.
- 9) Trykk på "opp"-knappen inntil persiennen beveger seg frem og tilbake.
 - Den nye nedre grenseposisjonen er registrert.

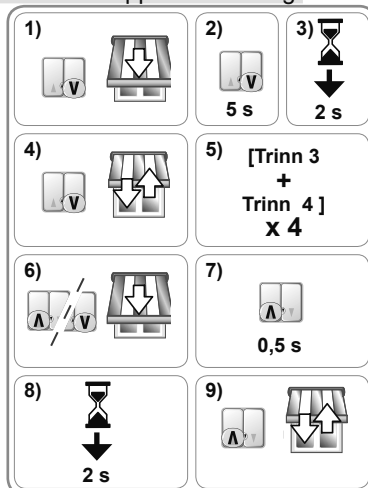

2. 4. 3. Avanserte funksjoner

 Kontakt produsenten av det motoriserte produktet før enhver bruk av disse funksjonene for å forsikre deg om at anlegget ditt er kompatibelt.

Funksjonen "Spore hindring"

Denne funksjonen øker eller reduserer følsomheten overfor hindringer på persiennens ramme, inndelt i 3 terskler (høy-middels-lav).

Som standard er motoriseringen innstilt på middels følsomhet.

 Før du starter innstillingen, må persiennen kjøres halvveis opp.

Slik brukes denne funksjonen:

- 1) Trykk på "opp"- og "ned"-knappene inntil persiennen beveger seg frem og tilbake.
- 2) Trykk på "opp"- eller "ned"-knappene inntil persiennen beveger seg frem og tilbake for å justere følsomhetsnivået overfor hindringer.
 - a) En kort bevegelse opp og ned viser et middels følsomhetsnivå.
 - b) En lang bevegelse opp og ned viser enten et lavt eller et høyt følsomhetsnivå.
- 3) Trykk på "opp"- og "ned"-knappene inntil persiennen beveger seg frem og tilbake.
 - Det siste nivået er lagret.

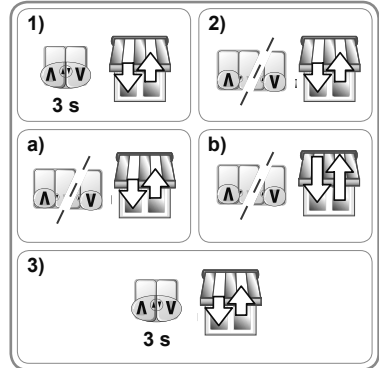

2. 4. 4. Tilbake til de opprinnelige innstillingene

 Bruk kabelen for universell innstilling 9015971 (følg instruksjonene beskrevet i tilsvarende brukerveiledning for tilkoblingen), eller bruk en bryter med to knapper uten låsing.

- Trykk samtidig på "opp"- og "ned"-knappen på innstillingskabelen bryteren med to knapper uten låsing inntil persiennen beveger seg frem og tilbake, først én gang, så en annen gang.
 - Motoriseringen er på nytt tilbake til de opprinnelige innstillingene.

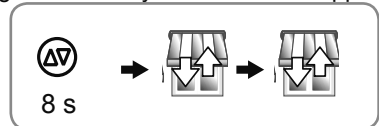

3. BRUK OG VEDLIKEHOLD

Denne motoriseringen krever intet vedlikehold

3. 1. PERSIENNENS "OPP"- OG "NED"-BEVEGELSE

1) Trykk på "opp"-knappen:

- Persiennen går opp og stopper automatisk på øvre grenseposisjon.

2) Trykk på "ned"-knappen:

- Persiennen går ned og stopper automatisk på nedre grenseposisjon.

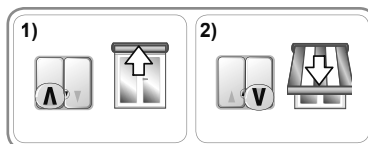

3. 2. STOP-FUNKSJON

3. 2. 1. Med en bryter med to knapper uten låsing

Det motoriserte produktet er i bevegelse.

- Trykk samtidig på "opp"- og "ned"-knappen på manøverenheten: det motoriserte produktet stopper automatisk.

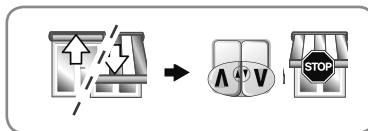

3. 2. 2. Med en bryter med to knapper med låsing

1) Det motoriserte produktet går opp.

- Trykk på "opp"-knappen på manøverenheten: det motoriserte produktet stopper automatisk.

2) Det motoriserte produktet går ned.

- Trykk på "ned"-knappen på manøverenheten: det motoriserte produktet stopper automatisk.

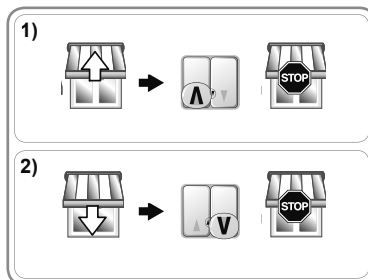

4. RÅD OG TIPS FOR BRUK

Spørsmål om Orea WT?

Problemer	Mulige årsaker	Løsninger
Persiennen fungerer ikke.	Motoriseringen er overopphetet.	Vent til motoriseringen er avkjølt.

5. TEKNISKE DATA

Strømforsyning	230 V ~ 50 Hz
Brukstemperatur	- 20 °C til + 60 °C
Beskyttelsesindeks	IP 44
Elektrisk isolering	Klasse I

NO



Somfy SAS, F-74300 CLUSES erklærer herved at motoren beskrevet i denne bruksanvisningen, merket for å forsynes med 230 V ~ 50 Hz og brukt som angitt i denne bruksanvisningen, er i samsvar med de viktigste kravene i de relevante EU-direktivene, og særlig maskindirektivet **2006/42/EF** og EMC-direktivet **2014/30/EU**.

Den fullstendige teksten til EU-samsvarserklæringen finnes tilgjengelig på www.somfy.com/ce.

Christian Rey, godkjenningsansvarlig, på vegne av daglig leder, Cluses, 04/2016.

Somfy SAS
50 avenue du Nouveau Monde
F-74300 CLUSES

somfy[®]